

FELHASZNÁLÓI REFERENCIA-ÚTMUTATÓ

230 V-OS DIGITÁLIS TERMOSZTÁT

DAIKIN

EKWCTRDI1V3

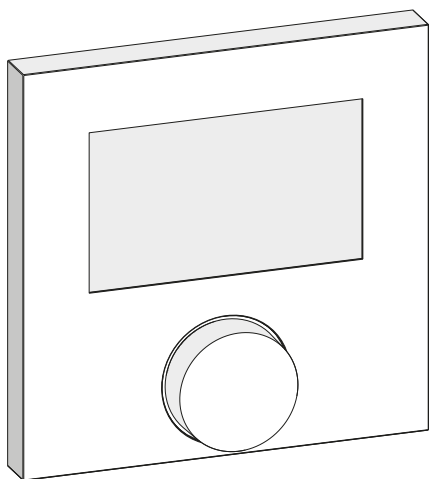

EKWCTRDI1V3



Tartalomjegyzék

1 Információ az utasításokról.....	3
1.1 Az utasítások érvényessége, tárolása és továbbítása	3
1.2 Szimbólumok	3
2 Biztonság.....	4
2.1 Rendeltetésszerű használat	4
2.2 Általános biztonsági megjegyzések	4
3 A készülék áttekintése.....	6
4 Üzemeltetés.....	7
4.1 A célhőmérséklet beállítása	7
4.2 Navigáció és beállítások	7
4.2.1 Életmód funkciók menü	9
4.2.2 Beállítások menü	12
4.2.3 Szerviz menü	16
5 Kényelmi és védelmi funkciók.....	19
5.1 Kényelmi funkciók	19
5.1.1 Fűtés/hűtés közötti váltó	19
5.1.2 Korlátozott üzemmód	19
5.2 Védelmi funkciók	20
5.2.1 Szelepvédelem funkció	20
5.2.2 Fagyvédelem	20
6 Karbantartás.....	21
6.1 Hibaelhárítás	21
6.2 Tisztítás	21

1 Információ az utasításokról

1.1 Az utasítások érvényessége, tárolása és továbbítása

A jelen utasítások az EKWCTRD11V3 230 V-os digitális termosztát nevű szobatermosztátra vonatkoznak.

Az utasítások a készülék üzemeltetéséhez szükséges információkat tartalmazzák. Gondosan olvassa végig az utasításokat, mielőtt bármiféle munkát végezne a készüléken. Az utasításokat meg kell őrizni, és tovább kell adni a későbbi felhasználóknak. Az utasítások és a kapcsolódó szerelési útmutatások a következő címen is megtekinthetők és letölthetők: <https://qr.daikin.eu?N=EKWCTRD11V3>.

1.2 Szimbólumok

A kézikönyvben a következő szimbólumok szerepelnek:



Veszély szimbólumok: Veszélyt jeleznek



Információ: Fontos vagy hasznos információt jelez

- Felhasználói művelet
- ✓ Művelet eredménye
- Nem rögzített sorrendű lista
- 1., 2. Rögzített sorrendű lista

2 Biztonság

2.1 Rendeltetésszerű használat

A szobatermosztát a szobánkénti hőmérséklet-szabályozó rendszerbe közvetlenül vagy csatlakozóegységen keresztül bekötött termikus működtető egységeket vezérli. Az egység

- rögzített helyre van felszerelve,
- méri a tényleges hőmérsékletet (szobahőmérsékletet),
- használható a célhőmérséklet (kényelmi hőmérséklet) beállítására,
- a működtető egységek fűtési/hűtési célú aktiválásával használható a tényleges hőmérséklet szabályzására egy előre meghatározott zónában.

Minden egyéb használat, módosítás és átalakítás kifejezetten tilos, és olyan kockázatokhoz vezethet, amelyekért a gyártó nem vállal felelősséget.

2.2 Általános biztonsági megjegyzések

A jelen útmutatóban ismertetett biztonság megjegyzéseket a sérülésekkel vagy anyagi károkkal járó balesetek megelőzése érdekében kötelező betartani.

- A készüléket csak képezített villanyszerelő nyithatja ki. A kinyitás csak feszültségmentesített állapotban engedélyezett.
- Kinyitás előtt mindig válassza le a készüléket a hálózatról, és gondoskodjon róla, hogy ne tudjon véletlenül aktiválódni.
- A készülék csak tökéletes üzemi állapotban használható.
- Vegye figyelembe a készülék teljesítménykorlátait és a környezeti feltételeket.

- A készüléket nem használhatják csökkent fizikai, érzékszervi vagy mentális képességű személyek és gyermekek, illetve a kezeléshez szükséges alapismeretekkel és gyakorlattal nem rendelkező személyek. Szükség esetén az említett személyeket olyasvalakinek kell felügyelnie, aki felelni tud az említett személyek biztonságáért, és képes a berendezés használatára vonatkozó utasításokat adni.
- Ügyeljen arra, hogy gyermekek ne játszanak a készülékkel. Ha szükséges, tartsa a gyermekeket felügyelet alatt.
- Vészhelyzet esetén a teljes szobánkénti hőmérséklet-szabályozó rendszert válassza le a hálózatról.

3 A készülék áttekintése

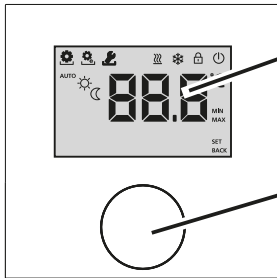

Kijelzés

Forgató/nyomó mechanizmussal és finom működtetésű kilincsművel ellátott tekerőkapcsoló

Szobatermosztát			
Szimbólum	Jelentés	Szimbólum	Jelentés
	Életmód funkciók menü	°C	Hőmérséklet mértékegysége
	Beállítások menü	88.8	Cél-/aktuális hőm.
	Fűtés	MIN	Min. hőmérséklet
	Zár működtetése	MAX	Max. hőmérséklet
	Kikapcsolás	SET	Bevitel/megerősítés
AUTO	Automatikus üzemmód	CAL	Tényleges hőm. mérésének korrekciója
	Nappali üzemmód	BACK	Vissza
	Éjjeli üzemmód		
	Szerviz menü	LED	Kijelző megvil.
	Hűtés	USER 25	Gyári beállítások

4 Üzemeltetés



FIGYELEM

Lenyelés esetén életveszélyes!

A tekerőkapcsoló levehető, a gyermekek lenyelhetik.

➤ Ne hagyja a tekerőkapcsolót gyermekek közelében.

3.1 A célhőmérséklet beállítása



A célhőmérséklet a tekerőkapcsoló balra vagy jobbra történő elforgatásával állítható be. Balra forgatás esetén csökken, jobbra forgatás esetén nő a hőmérséklet.



A nappali és éjjeli kényelmi hőmérséklet-beállítások eltárolhatók. A "Nappali üzemmód" és az "Éjjeli üzemmód" között manuálisan vagy automatikusan váltva a tárolt hőmérséklet-beállítások aktiválhatók. A célhőmérséklet a tekerőkapcsolóval az aktív üzemmódtól függetlenül módosítható. További információkat az *Életmód funkciók menü* szakaszban talál.

3.2 Navigáció és beállítások

A szobatermosztát menüjében való navigálás és a beállítások megadása a tekerőkapcsolóval végezhető el:



A tekerőkapcsoló megnyomásával megnyithatók a menük, aktiválhatók a különböző funkciók és alkalmazhatók a módosított beállítások.



A tekerőkapcsoló elforgatásával adhatók meg a beállítások, illetve választhatók ki a funkciók és menük.

A navigáció és a beállítások esetében egy fő szint és három menü érhető el:

Fő szint

A fő szinten az összes szobatermosztát az aktuális tényleges hőmérsékletet és az aktív funkciókat jeleníti meg.

Menüválasztás



Életmód funkciók

Tartalmazza az összes fontos, alapszintű funkciót.



Beállítások

Kibővített funkciókat és több lehetséges beállítást tartalmaz.



Szerviz

Különböző rendszerparamétereket tartalmaz. A teljes rendszer optimális működésre való finomhangolása az egyéni beállítások megadásával végezhető el.



Vissza

Kilép a menüválasztásból és visszatér a fő szintre.



- A kiválasztott menüt vagy funkciót egy villogó szimbólum jelöli.
- Ha nem hajt végre semmilyen műveletet, a kijelzés kb. 5 másodperc után visszavált a fő szintre.

4.2.1 Életmód funkciók menü



Ebben a menüben állíthatók be az életmód funkciók. A beállítások az alábbi ábrán láthatók. A részletes információk a következő oldalakon találhatóak.



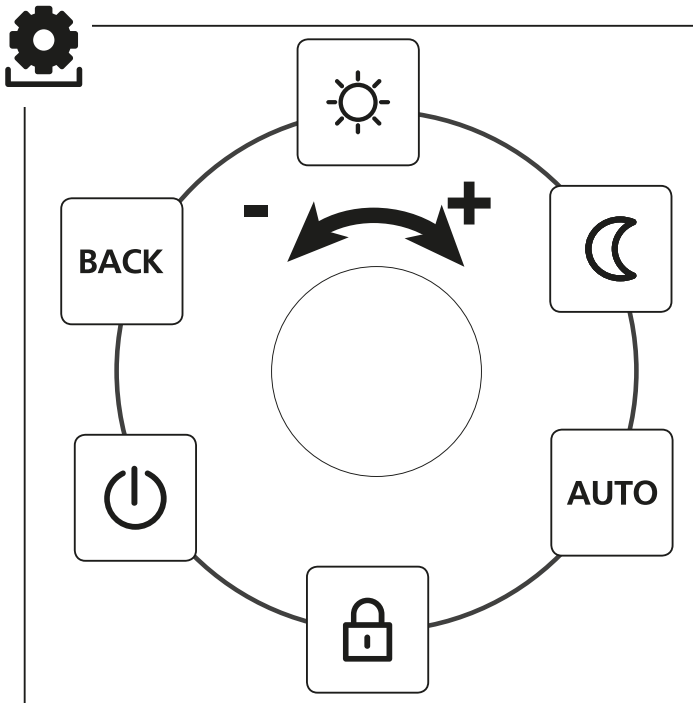





- Az üzemmódok (nappali, éjjeli, automatikus üzemmód) kiválasztása során csak az inaktív üzemmódok közül lehet választani.
- Ha nem hajt végre semmilyen műveletet, a kijelzés kb. 30 másodperc után visszavált a fő szintre.



- A tekerőkapcsoló megnyomásával aktiválhatja a menüválasztást.
- Válassza az *Életmód funkciók* menüt.
- Aktiválja a menüt a tekerőkapcsoló ismételt megnyomásával.
- Válassza ki a kívánt funkciót.

Leírás	Lépések
 <p>Nappali üzemmód</p> <p>A kényelmi hőmérséklet <i>Beállítások</i> menüben megadott értéke.</p>	<ul style="list-style-type: none"> ➤ A tekerőkapcsoló megnyomásával erősítse meg a kiválasztást. ✓ Bekapcsol a nappali üzemmód. ✓ Megjelenik a fő szint.
 <p>Éjjeli üzemmód</p> <p>A csökkentési hőmérséklet <i>Beállítások</i> menüben megadott értéke.</p>	<ul style="list-style-type: none"> ➤ A tekerőkapcsoló megnyomásával erősítse meg a kiválasztást. ✓ Bekapcsol az éjjeli üzemmód. ✓ Megjelenik a fő szint.
 <p>Automatikus üzemmód</p> <p>A nappali és az éjjeli üzemmódot egy külső rendszeróra jele (pl. egy vezérlő szobatermosztáté) kapcsolja be.</p>	<ul style="list-style-type: none"> ➤ A tekerőkapcsoló megnyomásával erősítse meg a kiválasztást. ✓ Bekapcsol az automatikus üzemmód. ✓ Megjelenik a fő szint.

Leírás	Lépések
 <p>Zár működtetése Zárolja a szobatermosztátot. A tényleges hőmérséklet és az összes aktív funkció továbbra is megjelenik, a célhőmérséklet és az üzemmód módosításának lehetősége azonban le van tiltva.</p>	<p>Aktiválás</p> <ul style="list-style-type: none"> ➤ A tekerőkapcsoló megnyomásával erősítse meg a kiválasztást. <ul style="list-style-type: none"> ✓ Az üzemi zár be van kapcsolva. ✓ Megjelenik a  szimbólum. ✓ Megjelenik a fő szint. <p>Kikapcsolás</p> <ul style="list-style-type: none"> ➤ Tartsa nyomva a tekerőkapcsolót több mint 5 másodpercig. <ul style="list-style-type: none"> ✓ A  szimbólum eltűnik, és a funkció ismét működtethető.
 <p>Kikapcsolás Kikapcsolja a szobatermosztátot. A hőmérséklet-szabályozás ki van kapcsolva. A védelmi funkciók (szelepvédelem és fagyvédelem) továbbra is bekapcsolva maradnak.</p>	<ul style="list-style-type: none"> ➤ A tekerőkapcsoló megnyomásával erősítse meg a kiválasztást. <ul style="list-style-type: none"> ✓ Az összes funkció ki van kapcsolva. ✓ Megjelenik a  szimbólum. ✓ A tényleges hőmérséklet látható a kijelzőn <p>Bekapcsolás</p> <ul style="list-style-type: none"> ➤ Tartsa nyomva a tekerőkapcsolót több mint 5 másodpercig. <ul style="list-style-type: none"> ✓ Megjelenik a fő szint. ✓ Az összes aktív funkció látható a kijelzőn.
 <p>Vissza Kilép a menüből.</p>	<ul style="list-style-type: none"> ➤ A tekerőkapcsoló megnyomásával erősítse meg a kiválasztást. <ul style="list-style-type: none"> ✓ A kijelzés visszavált a fő szintre.

4.2.2 Beállítások menü



Ebben a menüben adhatók meg a kiegészítő beállítások. A részletes információk a következő oldalakon találhatóak.



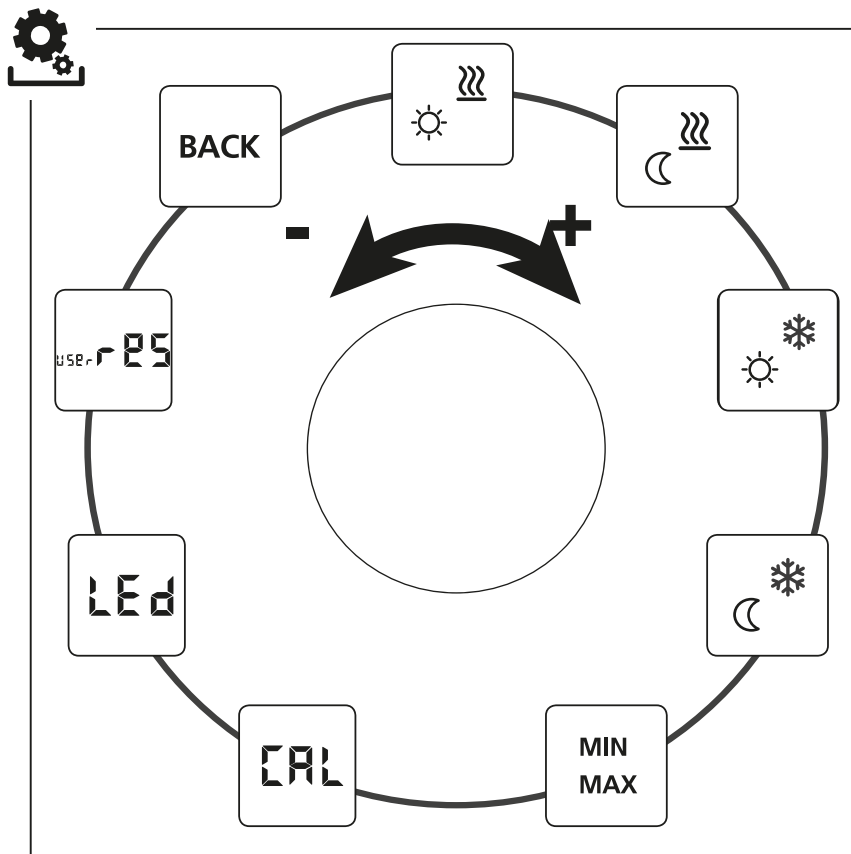

Ha nem hajt végre semmilyen műveletet, a kijelzés kb. 30 másodperc után visszavált a fő szintre.



- A tekerőkapcsoló megnyomásával aktiválhatja a menüválasztást.
- Válassza a *Beállítások* menüt.
- Aktiválja a menüt a tekerőkapcsoló ismételt megnyomásával.
- Válassza ki a kívánt beállítást.

Leírás	Lépések
 <p>Kényelmi hőmérséklet – Fűtés Beállítja a nappali üzemmód célhőmérsékletét.</p>	<ul style="list-style-type: none"> ➤ A tekerőkapcsoló megnyomásával erősítse meg a kiválasztást. ➤ Állítsa be a célhőmérsékletet. ➤ A tekerőkapcsoló megnyomásával erősítse meg a bevitelt. ✓ A <i>Beállítások</i> menüben található.
 <p>Csökkentési hőmérséklet – Fűtés Beállítja az éjjeli üzemmód célhőmérsékletét.</p>	<ul style="list-style-type: none"> ➤ A tekerőkapcsoló megnyomásával erősítse meg a kiválasztást. ➤ Állítsa be a célhőmérsékletet. ➤ Erősítse meg a bevitelt. ✓ A <i>Beállítások</i> menüben található.
 <p>Kényelmi hőmérséklet – Hűtés Beállítja a nappali üzemmód célhőmérsékletét.</p>	<ul style="list-style-type: none"> ➤ A tekerőkapcsoló megnyomásával erősítse meg a kiválasztást. ➤ Állítsa be a célhőmérsékletet. ➤ Erősítse meg a bevitelt. ✓ A <i>Beállítások</i> menüben található.

Leírás	Lépések
 <p>Csökkentési hőmérséklet – Hűtés Beállítja az éjjeli üzemmód célhőmérsékletét.</p>	<ul style="list-style-type: none"> ➤ A tekerőkapcsoló megnyomásával erősítse meg a kiválasztást. ➤ Állítsa be a célhőmérsékletet. ➤ Erősítse meg a bevitelt. <p>✓ A <i>Beállítások</i> menüben található.</p>
 <p>A célhőmérséklet korlátozása A maximális és minimális beállítható célhőmérséklet megadása.</p>	<ul style="list-style-type: none"> ➤ A tekerőkapcsoló megnyomásával erősítse meg a kiválasztást. ➤ Állítsa be a minimális hőmérsékletet. ➤ Erősítse meg a bevitelt. ➤ Állítsa be a maximális hőmérsékletet. ➤ Erősítse meg a bevitelt. <p>✓ A <i>Beállítások</i> menüben található.</p>
 <p>Hőmérséklet-korrekción ±2°C értékkel korigálja a tényleges hőmérséklet a belső érzékelő által eltérően mért értékét, 0,1°C-os lépésközzel.</p>	<ul style="list-style-type: none"> ➤ A tekerőkapcsoló megnyomásával erősítse meg a kiválasztást. ➤ Állítsa be a korrekció értékét. ➤ Erősítse meg a bevitelt. <p>✓ A <i>Beállítások</i> menüben található.</p>

Leírás	Lépések										
<div data-bbox="79 209 163 292" style="border: 1px solid black; padding: 5px; display: inline-block;">LED</div> <p>Kijelző megvilágítása Beállítja a kijelző megvilágításának fényerejét az alábbi öt szint valamelyikére:</p> <table border="0" data-bbox="79 363 313 518"> <tr> <td>0</td> <td>Ki</td> </tr> <tr> <td>25</td> <td>1. szint</td> </tr> <tr> <td>50</td> <td>2. szint</td> </tr> <tr> <td>75</td> <td>3. szint</td> </tr> <tr> <td>100</td> <td>4. szint</td> </tr> </table> <div data-bbox="79 549 135 608" style="border: 1px solid black; border-radius: 50%; width: 30px; height: 30px; display: flex; align-items: center; justify-content: center; margin-top: 10px;">i</div> <p>A beállítás az időkijelzőn látható.</p>	0	Ki	25	1. szint	50	2. szint	75	3. szint	100	4. szint	<ul style="list-style-type: none"> ➤ A tekerőkapcsoló megnyomásával erősítse meg a kiválasztást. ➤ Állítsa be a kijelző megvilágításának fényerejét. ➤ Erősítse meg a bevitelt. <p>✓ Megjelenik a Beállítások menü.</p>
0	Ki										
25	1. szint										
50	2. szint										
75	3. szint										
100	4. szint										
<div data-bbox="79 639 163 722" style="border: 1px solid black; padding: 5px; display: inline-block;">USE 25</div> <p>Gyári beállítások Visszaállítja a gyári beállításokat. Az összes korábban megadott beállítás vissza lesz állítva.</p>	<ul style="list-style-type: none"> ➤ A tekerőkapcsoló megnyomásával erősítse meg a kiválasztást. ➤ A visszaállításhoz válassza az "Igen" beviteli értéket. ➤ Tartsa nyomva a tekerőkapcsolót több mint 5 másodpercig. <p>✓ Az újraindítás megtörténik. Ezt követően a fő szint jelenik meg.</p> <div data-bbox="583 1066 639 1125" style="border: 1px solid black; border-radius: 50%; width: 30px; height: 30px; display: flex; align-items: center; justify-content: center; margin-top: 10px;">i</div> <p>A "Nem" megadásával megszakíthatja a folyamatot.</p>										
<div data-bbox="79 1193 163 1276" style="border: 1px solid black; padding: 5px; display: inline-block;">BACK</div> <p>Vissza Kilép a menüből.</p>	<ul style="list-style-type: none"> ➤ A tekerőkapcsoló megnyomásával erősítse meg a kiválasztást. <p>✓ Megjelenik a fő szint.</p>										

4.2.3 Szerviz menü



VIGYÁZAT

Károsodhat az egység!

Hibás konfiguráció megadása meghibásodáshoz és az egység károsodásához vezethet.



➤ A beállítást csak képezített szakember végezheti el.

A teljes rendszer optimális működésre való finomhangolása a rendszerparaméterek beállításával érhető el. A hibás konfiguráció megadásának elkerülése érdekében ez a menü egy 4-jegyű PIN-kóddal (gyári érték: 1234) van védve.

- A tekerőkapcsoló megnyomásával aktiválhatja a menüválasztást.
- Válassza a *Paraméterek* menüt.
- Aktiválja a menüt a tekerőkapcsoló ismételt megnyomásával.
- Válassza ki a "Kód" menüelemet.
- Aktiválja a PIN-kód bevitelét a tekerőkapcsoló megnyomásával.
- Adja meg a 4-jegyű PIN-kódot (gyári érték: 1234). Az egyes számjegyek kiválasztását a tekerőkapcsoló forgatásával, a bevitel megerősítését pedig annak megnyomásával végezheti el.
- Kezdje meg a bevitelt a "PAR" funkció bekapcsolásával.
- A paraméter számértékének kiválasztását a tekerőkapcsoló forgatásával, a bevitel megerősítését pedig annak megnyomásával végezheti el.
- Aktiválja a megadott értéket a "SET" lehetőség kiválasztásával és a tekerőkapcsoló megnyomásával.
- A beállítást a következő paraméterlista alapján végezze el.
- A fő szintre való visszatéréshez válassza 2-szer a "VISSZA" lehetőséget.



Ha nem hajt végre semmilyen műveletet, a kijelzés kb. 30 másodperc után visszavált a fő szintre.

sz.	Leírás	Beállítás
010	<p>Fűtési rendszer Beállítja a meglévő fűtési rendszert:</p> <ul style="list-style-type: none"> • Padlófűtés, normál (FBH St.) • Padlófűtés, alacsony energiájú (FBH NE) • Radiátor (RAD) • Konvektor, passzív (KON pas) • Konvektor, aktív (KON akt) 	0 = FBH St. 1 = FBH NE 2 = RAD 3 = KON pas 4 = KON akt <i>Gyári érték: 0</i>
020	<p>Hűtés letiltása Kikapcsolja a hűtés funkciót.</p>	0 = bekapcsolva 1 = kikapcsolva <i>Gyári érték: 0</i>
030	<p>Zár működtetése Véd az üzemi zár PIN-kóddal való kikapcsolása ellen.</p>	0 = kikapcsolva 1 = bekapcsolva <i>Gyári érték: 0</i>
031	<p>Üzemi zár PIN-kódja A 30-as paraméter PIN-kódját állítja be.</p> <p> Ha a PIN-kód ismeretlen:</p> <ul style="list-style-type: none"> ➤ Áramtalanítsa a készüléket. ➤ Tartsa lenyomva a tekerőkapcsolót, és helyezze ismét áram alá a készüléket, majd várjon, amíg a kijelzőn megjelenik a szoftver verziószáma, majd újra eltűnik. ➤ Nyomja le újra a tekerőkapcsolót, amíg a  szimbólum el nem tűnik. 	0 ... 9999 <i>Gyári érték: 1234</i>
032	<p>Korlátozott üzemmód Átváltja a szoba-vezérlőegység üzemi zárának állapotát a "Normál" és a "Korlátozott üzemmód" között.</p>	0 = kikapcsolva 1 = bekapcsolva <i>Gyári érték: 0</i>
050	<p>A kijelző megvilágításának időtartama A kijelző használatot követő további megvilágításának időtartamát állítja be.</p>	0 ... 30 másodperc 5 másodperces lépésközzel <i>Gyári érték: 15 másodperc</i>

sz.	Leírás	Beállítás
090	<p>Kapcsoláskimenet jelzése Az adott kapcsoláskimenet vezérlését jelzi a villogó fűtés/hűtés ikonnal.</p>	<p>0 = kikapcsolva 1 = bekapcsolva <i>Gyári érték: 1</i></p>
110	<p>Kapcsoláskimenet vezérlési iránya A csatlakoztatott működtető egységek vezérlési irányát állítja be:</p> <ul style="list-style-type: none"> • Alaphelyzetben zárt (NC) • Alaphelyzetben nyitott (NO) 	<p>0 = NC 1 = NO <i>Gyári érték: 0</i></p>
161	<p>Fagyvédelmi hőmérséklet Bekapcsolja a fagyvédelmi funkciót, ha a hőmérséklet a beállított érték alá esik.</p>	<p>5 ... 10°C <i>Gyári érték: 5</i></p>
190	<p>Szelepvédelem funkció A szelep időközönkénti nyitása az eltömődés megelőzése érdekében.</p>	<p>0 ... 28 nap <i>Gyári érték: 14</i></p>
191	<p>Szelep aktiválásának időtartama A működtető egységek aktiválási időtartama a szelepvédelmi funkció végrehajtásához.</p>	<p>0 ... 10 perc <i>Gyári érték: 5 perc</i></p>

5 Kényelmi és védelmi funkciók

5.1 Kényelmi funkciók

A felhasználói kényelem fokozása érdekében a szobatermosztát bizonyos funkcióival szabályozható a kényelmi hőmérséklet is.

5.1.1 Fűtés/hűtés közötti váltó

Ez a funkció egy külső jel alapján vált fűtési és hűtési üzemmód között a teljes egység esetében.

5.1.2 Korlátozott üzemmód

Korlátozott üzemmódban csak a célhőmérséklet módosítható.

Üzemmód bekapcsolása

A bekapcsolás a következőképpen történik:

- Aktiválja a 032-es paramétert a Szerviz menüben (érték: 1).



Korlátozott üzemmód esetén a rendszer az újraindítás előtt aktív üzemmódot kapcsolja vissza.

- Áramtalanítsa a készüléket.
- Helyezze újra áram alá a készüléket.
- ✓ A korlátozott üzemmód bekapcsol.

Üzemmód kikapcsolása

- Áramtalanítsa a készüléket.
- Tartsa lenyomva a tekerőkapcsolót, és helyezze ismét áram alá a készüléket, majd várjon, amíg a kijelzőn megjelenik a szoftver verziószáma, majd újra eltűnik.
- Kapcsolja ki a 032-es paramétert a Szerviz menüben (érték: 0).
- ✓ A készülék folyamatosan a normál működésnek megfelelően üzemel.

Üzem mód ideiglenes kikapcsolása

A korlátozott üzemmód ideiglenesen kikapcsolható, ekkor a készülék letiltott funkciói használhatók vagy bekapcsolhatók. Az eszköz áramellátásának megszakítását követően a korlátozott üzemmód újból bekapcsol.

- Áramtalanítsa a készüléket.
- Tartsa lenyomva a tekerőkapcsolót, és helyezze ismét áram alá a készüléket, majd várjon, amíg a kijelzőn megjelenik a szoftver verziószáma, majd újra eltűnik.
- ✓ A készülék ideiglenesen a normál működésnek megfelelően üzemel az áramellátás következő megszakításáig.

5.2 Védelmi funkciók

A szobatermosztát védelmi funkciókkal van ellátva a teljes egység károsodásának megelőzése érdekében.

5.2.1 Szelepvédelem funkció

A szelepaktiválás nélküli időszakokban (pl. fűtési időszakon kívül) a rendszer időközönként kinyitja a szelepeket. Ezzel elkerülhető a szelepek eltömődése (190-es és 191-es paraméter).

5.2.2 Fagyvédelem

A szobatermosztát üzemmódfüggetlen fagyvédelmi funkcióval rendelkezik (161-es paraméter). Ha a hőmérséklet a fagyvédelmi funkció esetében beállított érték alá esik, az összes csatlakoztatott működtető egység bekapcsol, és a szelepek kinyitnak.

6 Karbantartás

6.1 Hibaelhárítás

Kijelzés	Jelentés	Lehetséges megoldás
	A mért érték a belső érzékelő hőmérsékletmérési tartományán kívül esik	Belső érzékelő/szobai érzékelő <ul style="list-style-type: none"> Távolítsa el a külső hőforrásokat a készülék közvetlen környezetéből, és várjon, amíg az érzékelő ismét lehűl. Szükség esetén helyezze át a szobai érzékelőt. Ellenőrizze a szobatermosztátot/szobai érzékelőt, és szükség esetén cserélje ki.
0010	Hiba a belső érzékelőben	<ul style="list-style-type: none"> Állítsa vissza az érzékelőt a gyári beállításokra. Ellenőrizze a szobatermosztátot, és szükség esetén cserélje ki.

6.2 Tisztítás

A tisztításhoz kizárólag száraz, oldószermentes, puha törlőruhát használjon.

Ez a kézikönyv a szerzői jog védelme alá esik. Minden jog fenntartva. A gyártó előzetes engedélye nélkül tilos a kézikönyv egészének vagy részleteinek bármilyen formában történő, mechanikus vagy elektronikus másolása, sokszorosítása, kivonatolása vagy továbbítása. © 2019



EAC

Copyright 2019 Daikin

DAIKIN EUROPE N.V.

Zandvoordestraat 300, B-8400 Oostende, Belgium

4P566634-1 2019.01