

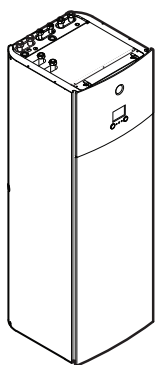

Üzemeltetési kézikönyv

Daikin Altherma 3 H MT F



ETVZ12S18E▲6V▼
ETVZ12S23E▲6V▼
ETVZ12S18E▲9W▼
ETVZ12S23E▲9W▼

▲ = A, B, C, ..., Z
▼ = , , 1, 2, 3, ..., 9

Üzemeltetési kézikönyv
Daikin Altherma 3 H MT F

magyar

Tartalomjegyzék

1	A dokumentum bemutatása	2
2	Felhasználónak szóló biztonsági utasítások	3
2.1	Általános.....	3
2.2	Útmutató a biztonságos használathoz	4
3	A rendszer bemutatása	4
3.1	Az átlagos rendszerelrendezés elemei	5
4	Gyors összefoglaló	5
4.1	Felhasználói jogosultsági szint.....	5
4.2	Térfűtés/térhűtés	5
4.3	Használati meleg víz	6
5	Működés	7
5.1	Felhasználói felület: Áttekintés	7
5.2	Menüszervezet: Felhasználói beállítások áttekintése	9
5.3	Lehetséges képernyők: Áttekintés	10
5.3.1	Kezdőképernyő	10
5.3.2	Főmenü képernyője	11
5.3.3	Célhőmérséklet képernyője	11
5.3.4	Értékeket megjelenítő részletképernyő.....	12
5.4	Az üzemmód BE- vagy KIKAPCSOLÁSA	12
5.4.1	Vizuális jelzés	12
5.4.2	BE- vagy KIKAPCSOLÁS	12
5.5	Információk leolvasása	13
	Az információk leolvasása	13
	Lehetséges leolvasható információk	13
5.6	Térfűtés/térhűtés szabályozása	13
5.6.1	A helyiség üzemmód beállítása	13
5.6.2	A kívánt szobahőmérséklet módosítása	13
5.6.3	A kívánt kilépő víz hőmérséklet módosítása.....	14
5.7	Használati meleg víz szabályozása	14
5.7.1	Újramelegítés üzemmód	14
5.7.2	Programozott üzemmód.....	14
5.7.3	Programozott+újramelegítés üzemmód.....	14
5.7.4	A HMV erőteljes üzemmódjának használata	15
5.8	Programozás képernyő: Példa	15
5.9	Időjárásfüggő görbe	17
5.9.1	Mi az az időjárásfüggő görbe?.....	17
5.9.2	2 pontos görbe.....	17
5.9.3	Görbeeltolós görbe.....	17
5.9.4	Időjárásfüggő görbék használata.....	18
6	Energiatakarékosági tippek	19
7	Karbantartás és szerelés	19
7.1	Áttekintés: karbantartás és szerelés	19
8	Hibaelhárítás	20
8.1	Súgószöveg megjelenítése hibás működés esetén	20
8.2	A meghibásodási előzmények ellenőrzése	20
8.3	Jelenség: Fázis (vagy melege van) a nappaliban	20
8.4	Jelenség: túl hideg víz folyik a csapból	21
8.5	Jelenség: a hőszivattyú meghibásodik.....	21
8.6	Jelenség: A rendszer bugyborékoló hangokat ad ki a beüzemelés után	21
9	Hulladékba helyezés	21
10	Szöszedet	21
11	Szerelői beállítások: a szerelő által kitöltendő táblázatok	22
11.1	Konfigurálás varázsló	22
11.2	Beállítások menü.....	22

1 A dokumentum bemutatása



INFORMÁCIÓ

Ez az egység csak fűtésre alkalmas modell. Ezért a dokumentum hűtéssel foglalkozó részei NEM alkalmazhatók.

Köszönjük, hogy megvásárolta ezt a terméket. Kérjük:

- Olvassa el alaposan a dokumentációt, mielőtt működtetné a távirányítót. Csak így garantálható a lehető legjobb teljesítmény.
- Kérdezze meg a szerelőt, hogy milyen beállításokat használt a rendszer üzembe állításakor. Ellenőrizze, hogy kitöltötte-e a szerelői beállítások táblázatát. Ha NEM, kérje meg, hogy pótolja azt.
- Őrizze meg a dokumentációt, később még szükség lehet rá.

Célközönség

Végfelhasználók

Dokumentációkészlet

Ez a dokumentum egy dokumentációkészlet része. A teljes dokumentációkészlet a következőkből áll:

- **Általános biztonsági óvintézkedések:**
 - Biztonsági tudnivalók, amelyeket el kell olvasnia a felszerelés előtt
 - Formátum: Papír (a beltéri egység dobozában)
- **Üzemeltetési kézikönyv:**
 - Gyors összefoglaló az egyszerű felhasználásról
 - Formátum: Papír (a beltéri egység dobozában)
- **Felhasználói referencia-útmutató:**
 - Részletes, lépésről-lépésre leíró útmutatások és háttérinformációk az alapvető és a haladó felhasználási módokról
 - Formátum: Digitális fájlok a következő webhelyen: <https://www.daikin.eu>. A megfelelő modell megkereséséhez használja a keresési funkciót (🔍).
- **Szerelési kézikönyv – Kültéri egység:**
 - Szerelési utasítások
 - Formátum: Papír (a kültéri egység dobozában)
- **Szerelési kézikönyv – Beltéri egység:**
 - Szerelési utasítások
 - Formátum: Papír (a beltéri egység dobozában)
- **Szerelői referencia-útmutató:**
 - Szerelési előkészületek, bevált gyakorlatok, referenciaadatok stb.
 - Formátum: Digitális fájlok a következő webhelyen: <https://www.daikin.eu>. A megfelelő modell megkereséséhez használja a keresési funkciót (🔍).
- **Kiegészítő kézikönyv az opcionális berendezésekhez:**
 - Kiegészítő információk az opcionális berendezések üzembe helyezéséhez
 - Formátum: Papír (a beltéri egység dobozában) + A digitális fájlok a következő weboldalon találhatóak: <https://www.daikin.eu>. A megfelelő modell megkereséséhez használja a keresési funkciót (🔍).

A mellékelt dokumentáció legújabb verzióját a regionális Daikin webhelyen vagy a szerelőjétől szerezheti be.

Az eredeti dokumentum angol nyelven íródott. A más nyelvű kiadások ennek fordításai.

ONECTA alkalmazás



Ha a szerelő beállította, a ONECTA alkalmazással vezérelheti és figyelheti meg a rendszer állapotát. További információ:

<http://www.onlinecontroller.daikineurope.com/>

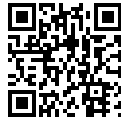

Navigációs elemek

A navigációs elemek (például: [4.3]) segítségével meghatározhatja, hogy a felhasználói felület menüszerkezetén belül éppen hol van.

1	A navigációs elemek engedélyezése : Nyomja meg a súgó gombot a kezdőképernyőn vagy a főmenü képernyőjén. A navigációs elemek a képernyő bal felső sarkában jelennek meg.	?
2	A navigációs elemek letiltása : Nyomja meg ismét a súgó gombot.	?

A navigációs elemekre ez a dokumentum is hivatkozik. **Példa:**

1	Lépjen a [4.3] ponthoz: Térfűtés/-hűtés > Működési tartomány.	
---	---	--

Ezt a következőképpen teheti meg:

1	A kezdőképernyőről indulva fordítsa el a bal oldali tekerőkapcsolót, és lépjen a Térfűtés/-hűtés elemre.	
2	Nyomja be a bal oldali tekerőkapcsolót az almenübe való belépéshez.	
3	Fordítsa el a bal oldali tekerőkapcsolót, és lépjen a Működési tartomány elemre.	
4	Nyomja be a bal oldali tekerőkapcsolót az almenübe való belépéshez.	

2 Felhasználónak szóló biztonsági utasítások

A következő biztonsági utasításokat és szabályokat mindig be kell tartani.

2.1 Általános



FIGYELEM

Ha NEM biztos abban, miként kell működtetni az egységet, lépjen kapcsolatba szerelőjével.



FIGYELEM

A csökkent fizikai, érzékszervi vagy mentális képességű személyek és 8 év alatti gyermekek, illetve a kezeléshez megfelelő alapismeretekkel és gyakorlattal nem rendelkező személyek csak olyan személy felügyelete mellett használhatják, aki ügyel rájuk, vagy ellátja őket a berendezés biztonságos használatára vonatkozó utasításokkal és ismeri a használattal járó kockázatokat.

Gyermekek NEM játszhatnak a készülékkel.

Tisztítást és karbantartást NEM végezhet el gyermek felnőtt felügyelete nélkül.



FIGYELEM

Az áramütést vagy a tűz megelőzése érdekében:

- Az egységet NEM szabad bő vízzel lemosni!
- NEM szabad nedves kézzel a berendezéshez nyúlni.
- NE tegyen olyan tárgyat az egységre, amely vizet tartalmaz.



VIGYÁZAT

- NE tegyen semmilyen tárgyat vagy készüléket a berendezés tetejére.
- NEM szabad a berendezésre felmászni, felülni vagy felállni.

- Az egységeken az alábbi jel található:



Azt jelzi, hogy az elektromos és elektronikai készülékeket NEM szabad a háztartási hulladék közé elhelyezni. NE próbálja saját kezűleg szétszedni a rendszert: a készülék szétszerelését, a hűtőközeg, az olaj és egyéb alkatrészek kezelését a vonatkozó jogszabályoknak megfelelően, képzett szerelőnek KELL végeznie.

A berendezések alkatrészeit és anyagait KIZÁRÓLAG speciális berendezésekkel és üzemekben lehet szétszerelni és újrahasznosításra alkalmassá tenni. A feleslegessé vált berendezés előírás szerinti elhelyezésével egyben megelőzheti a környezetre és emberi egészségre gyakorolt káros hatásokat. További információkkal a szerelő és a helyi hatóságok szolgálhatnak.

3 A rendszer bemutatása

- Az elemeken az alábbi jel található:



Ez azt jelzi, hogy az elemek NEM kerülhetnek a nem szelektíven gyűjtött háztartási hulladékok közé. Ha a jel alatt egy kémiai jel is látható, akkor az elem egy bizonyos koncentrációt meghaladó nehézfém-tartalommal bír.

A vegyjelek a következők lehetnek: Pb: ólom (>0,004%).

Az elhasznált elemeket CSAK speciális berendezésekkel és üzemekben lehet újrahasznosításra alkalmassá tenni. Az elhasznált elemek előírás szerinti elhelyezésével egyben megelőzheti a környezetre és emberi egészségre gyakorolt káros hatásokat.

2.2 Útmutató a biztonságos használathoz



FIGYELMEZTETÉS: ENYHÉN TŰZVESZÉLYES ANYAG

Az egység belsejében keringő hűtőközeg kis mértékben tűzveszélyes.



FIGYELEM

A készüléket olyan jól szellőző helyiségben kell tárolni, ahol nem éri mechanikus sérülés, és ahol nincs folyamatosan sugárzó tűzforrás (például nyílt lángok, működő gázkészülék vagy működő elektromos fűtő).



FIGYELEM

- TILOS átviasztani vagy égésnek kiténi a hűtőközeget keringető alkatrészeket.
- A jégmentesítő folyamat felgyorsításához vagy a tisztításhoz kizárólag a gyártó által javasolt eszközöket használja, más anyagot vagy eljárást TILOS használni.
- Felhívjuk figyelmét, hogy a hűtőközeg szagtalan.





FIGYELEM

- Az egységben használt hűtőközeg kis mértékben tűzveszélyes, de általában NEM szokott szivárgás fellépni. Ha hűtőközeg-szivárgás miatt a szoba levegőjébe hűtőközeg kerül, és az nyílt lánggal vagy fűtőszállal érintkezik, az tüzet okozhat és ártalmas gázok keletkezhetnek.

- Kapcsoljon KI minden tűzveszélyes fűtőkészüléket, szellőztesse ki a helyiséget, és lépjen kapcsolatba a klímaberendezést forgalmazó márkaképviselővel.
- Az egységet addig NEM szabad ilyenkor használni, amíg azt a szakaszt, ahol a hűtőközeg szivárog, egy szakképzett szerelő meg nem javította.



FIGYELEM

Hőkibocsátók vagy -gyűjtők légtelenítése. A hőkibocsátók vagy -gyűjtők légtelenítése előtt ellenőrizze, hogy a felhasználói felület kezdőképernyőjén látható-e  vagy  jelzés.

- Ha nem, akkor azonnal elvégezheti a légtelenítést.
- Ha igen, akkor gondoskodjon a légtelenítéshez használni kívánt szoba megfelelő szellőzéséről. **Ok:** A hűtőanyag beszivároghat a vízkörbe, majd a szobába, amikor légteleníti a hőkibocsátókat vagy -gyűjtőket.

3 A rendszer bemutatása

A rendszer az elrendezésétől függően a következőkre képes:

- Felmelegíteni egy teret
- Lehűteni egy adott teret.
- Használati meleg vizet előállítani



INFORMÁCIÓ

Ez az egység csak fűtésre alkalmas modell. Ezért a dokumentum hűtéssel foglalkozó részei NEM alkalmazhatók.



INFORMÁCIÓ

Ha padlófűtés lett beszerelve a fő zónában, akkor hűtési üzemmódban a fő zóna csak felfrissülést biztosíthat. A valódi hűtés NEM engedélyezett.

3.1 Az átlagos rendszerelrendezés elemei

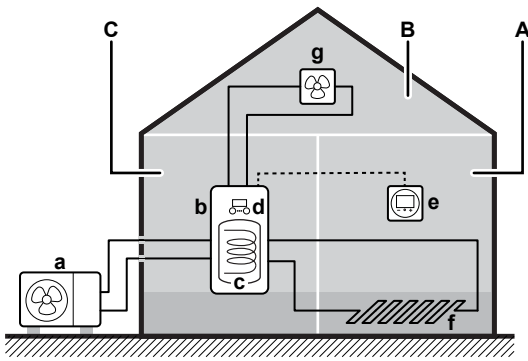

- A A fő zóna. **Példa:** Nappali.
- B Kiegészítő zóna. **Példa:** Hálószoza.
- C Műszaki helyiség. **Példa:** Garázs.
- a A kültéri egység hőszivattyúja
- b A beltéri egység hőszivattyúja
- c Használati meleg víz (HMV) tartálya
- d A beltéri egység felhasználói felülete
- e Dedikált kényelmi felhasználói felület (szobatermosztátként használt BRC1HHDA)
- f Padlófűtés
- g Radiátorok, hőszivattyú konvektorok vagy klímakonvektor egységek

4 Gyors összefoglaló

4.1 Felhasználói jogosultsági szint

A menüstruktúrában leolvasható és szerkeszthető információ mennyisége a felhasználói jogosultsági szinttől függ:

- Felhasználó: Normál mód
- Haladó felhasználó: Több információt olvashat le és szerkeszthet

A felhasználói jogosultsági szint módosítása

1	Lépjen a [B] pontra: Felhasználói profil.	
2	Adja meg a felhasználói jogosultsági szintnek megfelelő PIN-kódot.	—
	<ul style="list-style-type: none"> • Böngéssze végig a számjegyek listáját, és módosítsa a kiválasztott számjegyet. • Mozgassa a kurzort balról jobbra. • Erősítse meg a PIN-kódot, és lépjen tovább. 	

A felhasználó PIN-kódja

A Felhasználó PIN-kódja 0000.



A haladó felhasználó PIN-kódja

A Haladó felhasználó PIN-kódja 1234. Most már láthatóvá váltak a további menüpontok.



4.2 Térfűtés/térhűtés

A térfűtés/hűtés üzemmód be- vagy kikapcsolása



MEGJEGYZÉS

Szobai fagyvédelem. A szobai fagyvédelem működése – ha engedélyezve van – akkor is aktiválódhat, ha KIKAPCSOLJA a térfűtési/hűtési üzemmódot ([C.2]: Üzemeltetés > Térfűtés/-hűtés). A kilépő vízhőmérséklet szabályozása és a külső szobatermosztátos szabályozás esetén azonban a védelem NEM biztosított.



MEGJEGYZÉS

Vízcső befagyásának megelőzése. A vízcső befagyásának megelőzése – ha engedélyezve van – akkor is aktív marad, ha KIKAPCSOLJA a térfűtési/hűtési üzemmódot ([C.2]: Üzemeltetés > Térfűtés/-hűtés).

1	Lépjen a [C.2] pontra: Üzemeltetés > Térfűtés/-hűtés.	
2	Állítsa az üzemmódot a következőre: Be vagy Ki.	

A kívánt szobahőmérséklet módosítása

A szobahőmérséklet szabályozása közben használhatja a szoba célhőmérséklete képernyőt a kívánt szobahőmérséklet leolvasásához és beállításához.

1	Lépjen az [1] pontra: Szoba.	
2	Állítsa be a kívánt szobahőmérsékletet.	
	<p>a A tényleges szobahőmérséklet</p> <p>b A kívánt szobahőmérséklet</p>	

A kívánt kilépő vízhőmérséklet módosítása

A kilépő víz célhőmérsékletének képernyőjén leolvashatja és beállíthatja a kívánt kilépő vízhőmérsékletet.

4 Gyors összefoglaló

1 Lépjen a [2]: Fő zóna vagy [3]: Kiegészítő zóna pontra.



2 A kívánt kilépő vízhőmérsékletet beállítása.

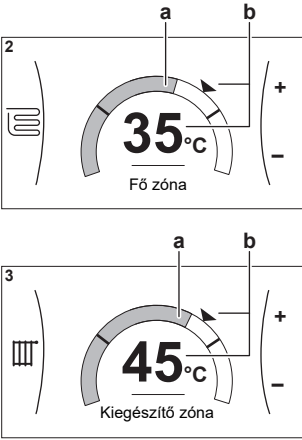

a A tényleges kilépő vízhőmérséklet
b A kívánt kilépő vízhőmérséklet

Az időjárásfüggő görbe módosítása a térfűtés és térhűtés zónáiban

1 Lépjen az érintett zónába:

Zóna	Lépjen a következő ponthoz:
Fő zóna – Fűtés	[2.5] Fő zóna > Fűtési IF görbe
Fő zóna – Hűtés	[2.6] Fő zóna > Hűtési IF görbe
Kiegészítő zóna – Fűtés	[3.5] Kiegészítő zóna > Fűtési IF görbe
Kiegészítő zóna – Hűtés	[3.6] Kiegészítő zóna > Hűtési IF görbe

2 Módosítsa az időjárásfüggő görbét.

2 típusú IF-görbe van: **görbeeltolós görbe** (alapértelmezett) és **2 pontos görbe**. Szükség esetén módosíthatja a típust a [2.E] Fő zóna > IF görbe típusa területen. A görbe módosításának a módja a típusától függ.

Görbeeltolós görbe

Lejtés. A lejtés módosításakor az X1 ponton az új kívánt hőmérséklet eltérő mértékben lesz magasabb, mint az X2 ponton.

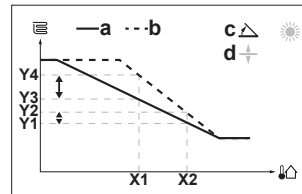

Eltolás. Az eltolás módosításakor az X1 ponton az új kívánt hőmérséklet ugyanannyival lesz magasabb, mint az X2 ponton.

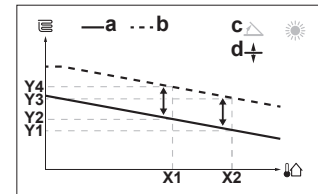

X1, X2 Kültéri környezeti hőmérséklet
Y1-Y4 A kívánt kilépő vízhőmérséklet
a IF-görbe a módosítások előtt
b IF-görbe a módosítások után
c Lejtés
d Eltolás

Lehetséges műveletek ezen a képernyőn

	Lejtés vagy eltolás kiválasztása.
	Lejtés/eltolás mértékének növelése vagy csökkentése.
	Ha a lejtés van kiválasztva: lejtés beállítása és ugrás az eltolásra. Ha az eltolás van kiválasztva: az eltolás beállítása.
	A módosítások megerősítése és visszatérés az almenüre.

2 pontos görbe

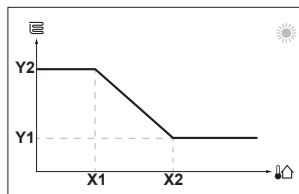

X1, X2 Kültéri környezeti hőmérséklet
Y1, Y2 A kívánt kilépő vízhőmérséklet

Lehetséges műveletek ezen a képernyőn

	Végigléptetés a hőmérsékleteken.
	A hőmérséklet módosítása.
	A következő hőmérsékletre lépés.
	A változtatások megerősítése és továbblépés.

További információ

További információért lásd még:

- "5.4 Az üzemmód BE- vagy KIKAPCSOLÁSA" [▶ 12]
- "5.6 Térfűtés/térhűtés szabályozása" [▶ 13]
- "5.8 Programozás képernyő: Példa" [▶ 15]
- "5.9 Időjárásfüggő görbe" [▶ 17]
- Felhasználói referencia-útmutató



4.3 Használati meleg víz

A tartályfűtési üzemmód be- vagy kikapcsolása



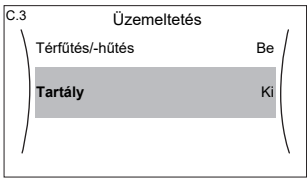

MEGJEGYZÉS

Fertőtlenítési üzemmód. A fertőtlenítési üzemmód akkor is aktív marad, ha KIKAPCSOLJA a tartályfűtési üzemmódot ([C.3]: Üzemeltetés > Tartály). Ha azonban a fertőtlenítés futása közben kapcsolja KI, megjelenik egy AH hibakód.

1	Lépjen a [C.3] pontra: Üzemeltetés > Tartály.	
		
2	Állítsa az üzemmódot a következőre: Be vagy Ki.	

A tartály célhőmérsékletének módosítása

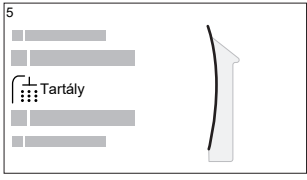
Csak újramelegítés üzemmódban használhatja a tartály célhőmérsékletét megjelenítő képernyőt a használati meleg víz hőmérsékletének leolvasásához és beállításához.

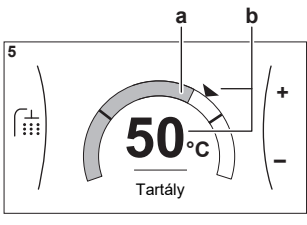
1	Lépjen az [5] pontra: Tartály.	
		
2	Állítsa be a használati meleg víz hőmérsékletét.	
		
	<p>a A használati meleg víz tényleges hőmérséklete</p> <p>b A használati meleg víz kívánt hőmérséklete</p>	

Más üzemmódokban megtekintheti ugyan a célhőmérséklet képernyőjét, de nem módosíthatja. Ehelyett módosíthatja a következők beállításait: Kényelmi célhőmérséklet [5.2], Gazdaságos célhőmérséklet [5.3] és Újramelegítés célhőmérséklet [5.4].

INFORMÁCIÓ

Azokban a helyzetekben, amikor nagyon alacsony vagy semmilyen HMV-fogyasztás nem várható, a tartály $\leq 45^\circ\text{C}$ célhőmérséklete a Csak újramelegítés mód használatakor a vártnál hidegebb HMV-hőmérsékletet eredményezhet. Ilyen helyzetekben javasolt a következő módok valamelyikére váltani:

- Csak program
- Program + újramelegítés

További információ

További információért lásd még:

- "5.4 Az üzemmód BE- vagy KIKAPCSOLÁSA" [12]
- "5.7 Használati meleg víz szabályozása" [14]
- "5.8 Programozás képernyő: Példa" [15]
- Felhasználói referenciá-útmutató

5 Működés

INFORMÁCIÓ

Ez az egység csak fűtésre alkalmas modell. Ezért a dokumentum hűtéssel foglalkozó részei NEM alkalmazhatók.

5.1 Felhasználói felület: Áttekintés

A felhasználói felület az alábbi alkatrészekkel rendelkezik:

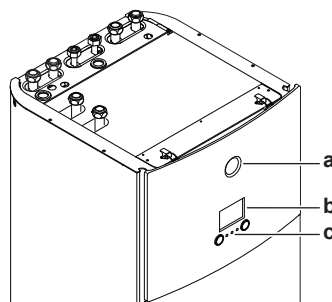

- a Állapotjelző
- b LCD képernyő
- c Tekerőkapcsolók és gombok

Állapotjelző

Az állapotjelzőn található LED-ek világítással vagy villogással mutatják az egység üzemmódját.

LED	Mód	Leírás
Kéken villog	Készlet	Az egység nem üzemel.
Folyamatos kék fény	Üzemeltetés	Az egység üzemel.
Pirosan villog	Hiba	Meghibásodás lépett fel. További információk: "8.1 Sűrűsítőveg megjelenítése hibás működés esetén" [20].

LCD képernyő



Az LCD képernyőnek rendelkezik alvász funkcióval. Ha 15 percig nem használja a felhasználói felületet, a képernyő elsötétül. Bármely gomb megnyomására vagy bármely tekerőkapcsoló elforgatására a kijelző felébred.

Tekerőkapcsolók és gombok

A tekerőkapcsolókat és a gombokat a következőkre használja:

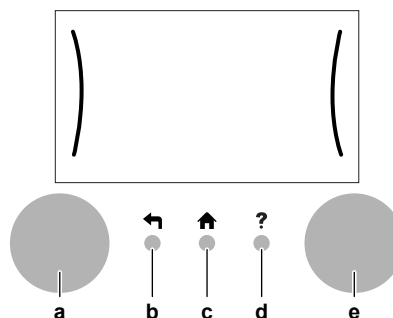
- Az LCD képernyő képernyőin, menüiben és beállításában való mozgás
- Értékek beállítása



Elem	Leírás
a	<p>Bal oldali tekerőkapcsoló</p> <p>Az LCD képernyő egy körívet jelenít meg a kijelző bal oldalán, amikor használni lehet a bal oldali tekerőkapcsolót.</p> <ul style="list-style-type: none"> ▪ : Fordítsa el, majd nyomja be a bal oldali tekerőkapcsolót. Navigáljon a menüszerkezetben. ▪ : Fordítsa el a bal oldali tekerőkapcsolót. Válasszon ki egy menüelemet. ▪ : Nyomja be a bal oldali tekerőkapcsolót. Erősítse meg a választását, vagy lépjen az egyik almenüre.

5 Működés

Elem	Leírás
b Vissza gomb	←: Nyomja meg, hogy 1 fokozatot visszalépjen a menüszerkezetben.
c Kezdőképernyő gomb	🏠: Nyomja meg a kezdőképernyőre való visszatéréshez.
d Súly gomb	?: Nyomja meg, hogy megjelenítse az aktuális oldalhoz kapcsolódó súgószöveget (ha elérhető).
e Jobb oldali tekerőkapcsoló	<p>Az LCD képernyő egy körívet jelenít meg a kijelző jobb oldalán, amikor használni lehet a jobb oldali tekerőkapcsolót.</p> <ul style="list-style-type: none">○····🔍: Fordítsa el, majd nyomja be a jobb oldali tekerőkapcsolót. Módosítsa a képernyő jobb oldalán látható értékeket vagy beállításokat.○····🔍: Fordítsa el a jobb oldali tekerőkapcsolót. Lépjen végig a lehetséges értékeken és beállításokon.○····🔍: Nyomja be a jobb oldali tekerőkapcsolót. Erősítse meg a választását, és lépjen a következő menüelemre.

5.2 Menüszervezet: Felhasználói beállítások áttekintése

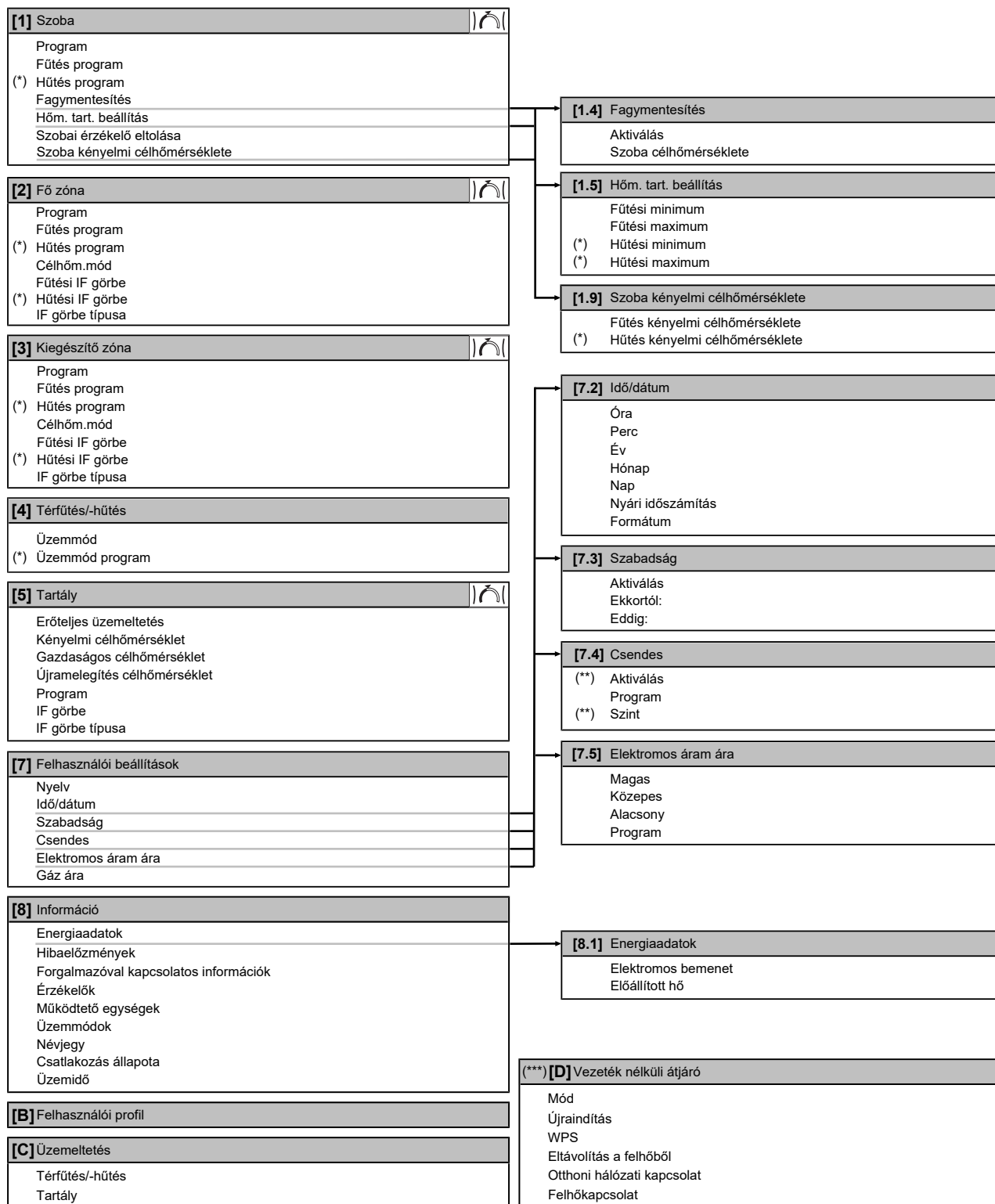

Célhőmérséklet képernyője

(*) Csak a hűtésre is képes modelleknél alkalmazható

(**) Csak a szerelő férhet hozzá

(***) Csak akkor alkalmazható, ha be van szerelve WLAN

**INFORMÁCIÓ**

A beállítások a kiválasztott szerelői beállításoktól és az egység típusától függően láthatók/nem láthatók.

5 Működés

5.3 Lehetséges képernyők: Áttekintés

A következő képernyőkkel találkozhat a leggyakrabban:

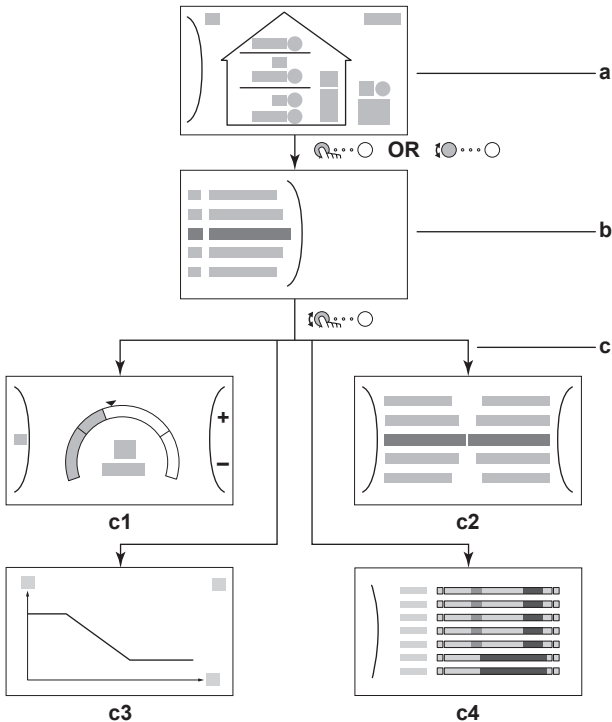

- a Kezdőképernyő
 b Főmenü képernyője
 c Alképernyők:
 c1: Célhőmérséklet képernyő
 c2: Értékeket megjelenítő részletképernyő
 c3: Az időjárásfüggő görbét tartalmazó képernyő
 c4: A programot megjelenítő képernyő

5.3.1 Kezdőképernyő

Nyomja meg a gombot a kezdőképernyőre való visszatéréshez. Itt egy áttekintést láthat az egység konfigurálásáról, valamint a szoba- és a célhőmérsékletet. A kezdőképernyőn csak a konfigurálásra vonatkozó szimbólumok jelennek meg.

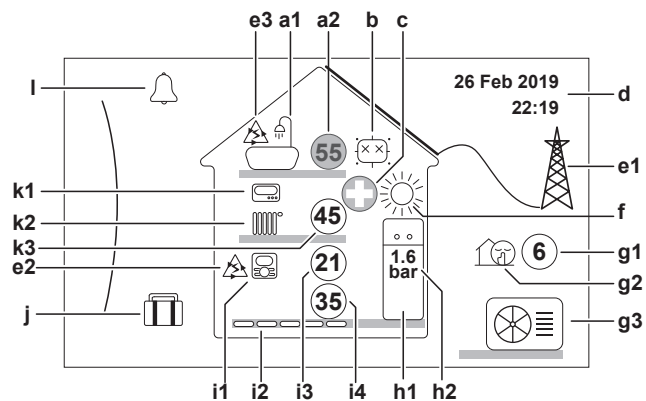

Lehetséges műveletek ezen a képernyőn	
	Léptetés a főmenü listájában.
	Ugrás a főmenü képernyőjére.
	Navigációs elemek engedélyezése/letiltása.

Elem	Leírás
a	Használati meleg víz
a1	Használati meleg víz
a2	A mért tartályhőmérséklet ^(a)

Elem	Leírás
b	Fertőtlenítés / Erőteljes
	A fertőtlenítési üzemmód aktív
	Az erőteljes üzemmód aktív
c	Vészüzem
	A hőszivattyú hibája esetén a rendszer Vészüzem üzemmódban működik, vagy kényszeríti a hőszivattyú kikapcsolását.
d	Aktuális dátum és idő
e	Okosenergia
e1	Az okosenergia szolárpaneleken vagy okoshálózatán keresztül érhető el.
e2	A térfűtés okosenergiáról működik.
e3	A használati meleg víz okosenergiáról működik.
f	Helyiség üzemmód
	Hűtés
	Fűtés
g	Kültéri/csendes üzemmód
g1	A mért kültéri hőmérséklet ^(a)
g2	A csendes üzemmód aktív
g3	Kültéri egység
h	Beltéri egység/használatimelegvíz-tartály
h1	Álló beltéri egység beépített tartállyal
	Falra szerelt beltéri egység
	Falra szerelt beltéri egység különálló tartállyal
h2	1.6 bar Víznyomás
i	Fő zóna
i1	Felszerelt szobatermosztát típusa:
	Az egység működésének szabályozása a dedikált kényelmi felhasználói felület (szobatermosztátként használt BRC1HHDA) kültéri hőmérséklete alapján történik.
	Az egység működését a (vezetékes vagy vezeték nélküli) külső szobatermosztát határozza meg.
—	Nincs felszerelve vagy beállítva szobahőmérséklet-érzékelő. Az egység működésének meghatározása a kilépő víz hőmérséklete alapján történik, a tényleges szobahőmérséklettől és/vagy a szoba fűtési igényétől függetlenül.
i2	Felszerelt hőkibocsátó típusa:
	Padlófűtés
	Klímakonvektor
	Radiátor
i3	A mért szobahőmérséklet ^(a)
i4	A kilépő víz célhőmérséklete ^(a)
j	Szünnap üzemmód
	A szünnap üzemmód aktív

Elem	Leírás
k	Kiegészítő zóna
k1	Felszerelt szobatermosztát típusa:
	Az egység működését a (vezetékes vagy vezeték nélküli) külső szobatermosztát határozza meg.
—	Nincs felszerelve vagy beállítva szobahőmérséklet-érzékelő. Az egység működésének meghatározása a kilépő víz hőmérséklete alapján történik, a tényleges szobahőmérséklettől és/vagy a szoba fűtési igényétől függetlenül.
k2	Felszerelt hőkibocsátó típusa:
	Padlófűtés
	Klímakonvektor
	Radiátor
k3	A kilépő víz célhőmérséklete ^(a)
I	Hiba
	Meghibásodás lépett fel.
	További információk: "8.1 Sűgőszöveg megjelenítése hibás működés esetén" ▶ 20].

^(a) Ha a megfelelő üzemmód (például a térfűtés) nem aktív, akkor a kör szürke.

5.3.2 Főmenü képernyője

Amikor a kezdőképernyőn van, nyomja be () vagy fordítsa el () a bal oldali tekerőkapcsolót a főmenü képernyőjének megnyitásához. A főmenüből elérheti a különböző célhőmérséklet képernyőket és almenüket.

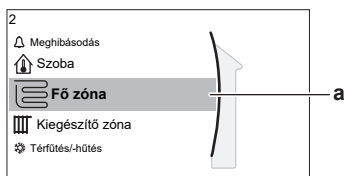

a Kiválasztott almenü

Lehetséges műveletek ezen a képernyőn	
	Léptetés a listában.
	Belépés az almenübe.
?	Navigációs elemek engedélyezése/letiltása.

Almenü	Leírás
[0] vagy Meghibásodás	Korlátozás: Csak meghibásodás esetén jelenik meg. További információk: "8.1 Sűgőszöveg megjelenítése hibás működés esetén" ▶ 20].
[1] Szoba	Korlátozás: Csak akkor jelenik meg, ha a dedikált kényelmi felhasználói felület (a szobahőmérséklet-érzékelőként használt BRC1HHDA) vezérli a beltéri egységet. A szobahőmérséklet beállítása.
[2] Fő zóna	A fő zóna kibocsátótípusának megfelelő szimbólumot jeleníti meg. A fő zóna kilépő víz hőmérsékletének beállítása.

Almenü	Leírás
[3] Kiegészítő zóna	Korlátozás: Csak akkor jelenik meg, ha két kilépő víz hőmérsékleti zóna van. A kiegészítő zóna kibocsátótípusának megfelelő szimbólumot jeleníti meg. A kiegészítő zóna kilépő víz hőmérsékletének beállítása (ha van).
[4] Térfűtés/-hűtés	Az egységre vonatkozó szimbólumot jeleníti meg. Az egység fűtési vagy hűtési üzemmódra állítása. A csak fűtésre alkalmas modelleknél nem lehet módosítani az üzemmódot.
[5] Tartály	A használatimelegvíz-tartály hőmérsékletének beállítása.
[7] Felhasználói beállítások	Hozzáférést biztosít a felhasználói beállításokhoz, például a szünet üzemmóddhoz és a csendes üzemmóddhoz.
[8] Információ	Adatokat és információkat jelenít meg a beltéri egységről.
[9] Szerelői beállítások	Korlátozás: Csak a szerelőnek. Hozzáférést biztosít a speciális beállításokhoz.
[A] Beüzemelés	Korlátozás: Csak a szerelőnek. Tesztek és karbantartás végrehajtása.
[B] Felhasználói profil	Az aktív felhasználói profil megváltoztatása.
[C] Üzemeltetés	A fűtés/hűtés funkció és a használati meleg víz előkészítésének be- vagy kikapcsolása.
[D] Vezeték nélküli átjáró	Korlátozás: Csak akkor jelenik meg, ha a vezeték nélküli LAN (WLAN) be lett szerelve. A ONECTA alkalmazás konfigurálásakor szükséges beállításokat tartalmazza.

5.3.3 Célhőmérséklet képernyője

A célhőmérséklet képernyője az olyan rendszerösszetevőket bemutató képernyőkön jelenik meg, amelyeknél szükség van a célhőmérsékletre.

Példák

[1] A szobahőmérséklet képernyője

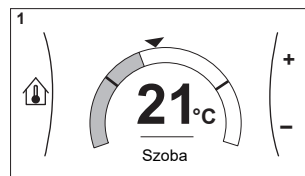

[2] A fő zóna képernyője

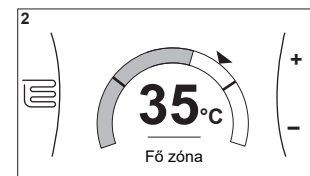

[3] A kiegészítő zóna képernyője

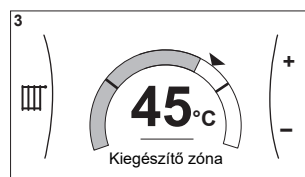

[5] A tartályhőmérséklet képernyője

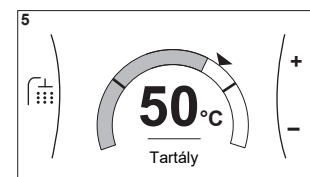

5 Működés

Magyarázat

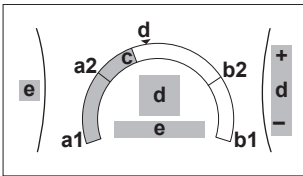

Lehetséges műveletek ezen a képernyőn	
	Léptetés az almenü listájában.
	Ugrás az almenüre.
	A kívánt hőmérséklet módosítása és automatikus alkalmazása.

Elem	Leírás	
Minimális hőmérséklet	a1	Az egység állítja be
	a2	A szerelő korlátozza
Maximális hőmérséklet	b1	Az egység állítja be
	b2	A szerelő korlátozza
Aktuális hőmérséklet	c	Az egység méri
Kívánt hőmérséklet	d	A növeléséhez/ csökkentéséhez fordítsa el a jobb oldali tekerőkapcsolót.
Almenü	e	Az almenüre való ugráshoz fordítsa el vagy nyomja be a bal oldali tekerőkapcsolót.

5.3.4 Értékeket megjelenítő részletképernyő

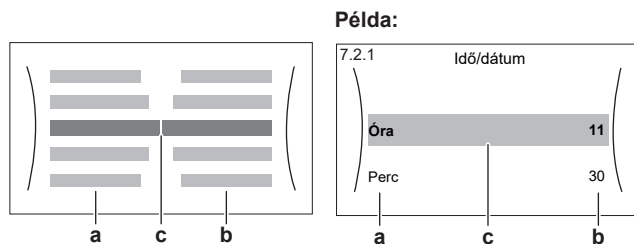

- a Beállítások
- b Értékek
- c Kijelölt beállítás és érték

Lehetséges műveletek ezen a képernyőn	
	Léptetés a beállítások listájában.
	Az érték módosítása.
	A következő beállításra való lépés.
	A változtatások megerősítése és továbblépés.

5.4 Az üzemmód BE- vagy KIKAPCSOLÁSA

5.4.1 Vizuális jelzés

Az egység bizonyos funkciói külön-külön is engedélyezhetők vagy letilthatók. Ha egy funkció le van tiltva, a megfelelő hőmérsékleti ikon szürkén jelenik meg a kezdőképernyőn.

Térfűtés/térhűtés üzemmód

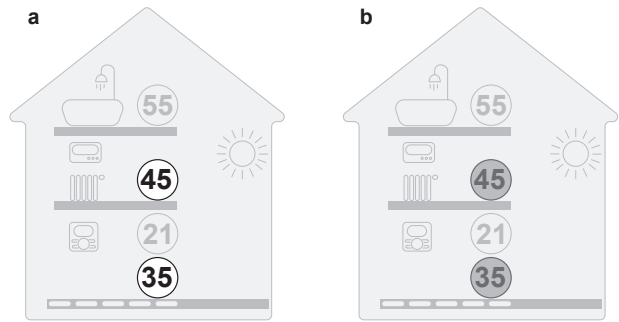

- a Térfűtés/térhűtés üzemmód BE
- b Térfűtés/térhűtés üzemmód KI

Tartályfűtési üzemmód

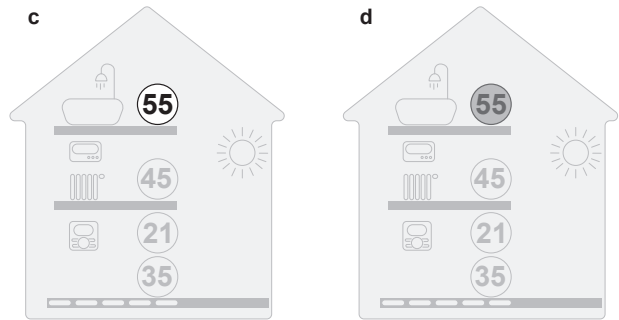

- c Tartályfűtési üzemmód BE
- d Tartályfűtési üzemmód KI

5.4.2 BE- vagy KIKAPCSOLÁS

Térfűtés/térhűtés üzemmód



MEGJEGYZÉS

Szobai fagyvédelem. A szobai fagyvédelem működése – ha engedélyezve van – akkor is aktiválódhat, ha KIKAPCSOLJA a térfűtési/hűtési üzemmódot ([C.2]: Üzemeltetés > Térfűtés/-hűtés). A kilépő vízhőmérséklet szabályozása és a külső szobatermosztátos szabályozás esetén azonban a védelem NEM biztosított.



MEGJEGYZÉS

Vízcső befagyásának megelőzése. A vízcső befagyásának megelőzése – ha engedélyezve van – akkor is aktív marad, ha KIKAPCSOLJA a térfűtési/hűtési üzemmódot ([C.2]: Üzemeltetés > Térfűtés/-hűtés).

1	Lépjen a [C.2] pontra: Üzemeltetés > Térfűtés/-hűtés.	
2	Állítsa az üzemmódot a következőre: Be vagy Ki.	

Tartályfűtési üzemmód



MEGJEGYZÉS

Fertőtlenítési üzemmód. A fertőtlenítési üzemmód akkor is aktív marad, ha KIKAPCSOLJA a tartályfűtési üzemmódot ([C.3]: Üzemeltetés > Tartály). Ha azonban a fertőtlenítés futása közben kapcsolja KI, megjelenik egy AH hibakód.

1	Lépjen a [C.3] pontra: Üzemeltetés > Tartály.	
2	Állítsa az üzemmódot a következőre: Be vagy Ki.	

5.5 Információk leolvasása

Az információk leolvasása

1	Lépjen a [8] pontra: Információ.	
---	----------------------------------	--

Lehetséges leolvasható információk

A következő menüben:	Ezt olvashatja le...
[8.1] Energiaadatok	Előállított energia, áramfogyasztás, felhasznált gáz
[8.2] Hibaelőzmények	Hibaelőzmények
[8.3] Forgalmazóval kapcsolatos információk	Kapcsolatfelvétel/ügyfélszolgálat száma
[8.4] Érzékelők	Szoba, tartály vagy használati meleg víz, kültér, kilépő víz hőmérséklete (ha alkalmazható)
[8.5] Működtető egységek	Minden működtető egység állapota/üzemmódja Példa: Használatimelegvíz-szivattyú BE/KI
[8.6] Üzemmodok	Aktuális üzemmód Példa: Jégmentesítés/olaj visszahordás üzemmód
[8.7] Névjegy	A rendszer verzióinformációi
[8.8] Csatlakozás állapota	Az egység, a szobahőmérséklet-érzékelő és a LAN-adapter kapcsolódási állapotával kapcsolatos információk.
[8.9] Üzemidő	Adott rendszerösszetevők üzemideje

5.6 Térfűtés/térhűtés szabályozása

5.6.1 A helyiség üzemmód beállítása

A helyiség üzemmódok bemutatása

Az egysége lehet egy fűtő vagy fűtő/hűtő modell is:

- Ha az egység egy fűtő modell, képes felmelegíteni az adott teret.
- Ha az egység fűtő/hűtő modell, képes felmelegíteni vagy lehűteni egy helyiséget. Önnek kell meghatároznia a rendszer számára, hogy melyik üzemmódot használja.

Ha meg szeretné határozni, hogy a rendszer melyik helyiség üzemmódot használja, a következőket teheti:

Művelet...	Hely
Annak ellenőrzése, hogy a rendszer melyik helyiség üzemmódot használja éppen.	Kezdőképernyő
A helyiség üzemmód végleges beállítása.	Főmenü
Az automatikus módváltás korlátozása a havi program alapján.	

A kívánt helyiség üzemmód beállítása

1	Lépjen a [4.1] pontra: Térfűtés/-hűtés > Üzemmod	
---	--	--

2	Válassza a következő opciók egyikét: <ul style="list-style-type: none"> Fűtés: Csak fűtés üzemmód Hűtés: Csak hűtés üzemmód Automatikus: Az üzemmód (fűtés és hűtés) automatikusan változik a kültéri hőmérséklet alapján. Havi korlátozás a következő szerint: Üzemmod program [4.2]. 	
---	---	--

Az automatikus módváltás program szerinti korlátozása

Feltételek: A helyiség üzemmódot Automatikus értékre kell állítani.

1	Lépjen a [4.2] pontra: Térfűtés/-hűtés > Üzemmod program.	
2	Válasszon egy hónapot.	
3	Minden hónapnál válasszon egy lehetőséget: <ul style="list-style-type: none"> Változtatható: Nincs korlátozva Csak fűtés: Korlátozott Csak hűtés: Korlátozott 	
4	Erősítse meg a változtatásokat.	

5.6.2 A kívánt szobahőmérséklet módosítása

A szobahőmérséklet szabályozása közben használhatja a szoba célhőmérséklete képernyőt a kívánt szobahőmérséklet leolvasásához és beállításához.

1	Lépjen az [1] pontra: Szoba.	
2	Állítsa be a kívánt szobahőmérsékletet.	
<p>a A tényleges szobahőmérséklet b A kívánt szobahőmérséklet</p>		

Ha a programozás be van kapcsolva a kívánt szobahőmérséklet módosítása után

- A hőmérséklet ugyanaz marad, amíg nincs programozott művelet.
- Valahányszor programozott művelet történik, a kívánt szobahőmérséklet visszatér a programozott értékre.

A programozott működést megakadályozhatja, ha (átmenetileg) kikapcsolja a programozást.

A hőmérséklet programozásának kikapcsolása

1	Lépjen az [1.1] pontra: Szoba > Program.	
2	Válassza ki a Nem lehetőséget.	





5 Működés

5.6.3 A kívánt kilépő vízhőmérséklet módosítása

i INFORMÁCIÓ

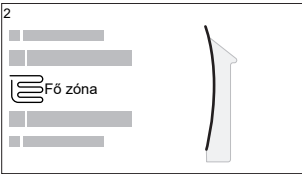
A kilépő víz a hőkibocsátókhoz küldött víz. A kívánt kilépő vízhőmérsékletet a szerelő határozza meg a hőkibocsátó típusának megfelelően. A kilépő vízhőmérsékletet csak problémák esetén módosítsa.

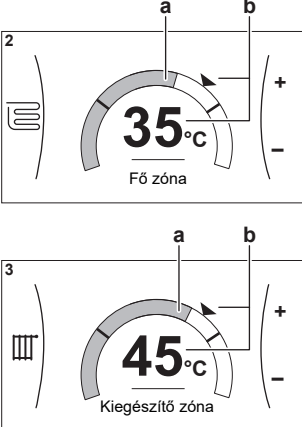
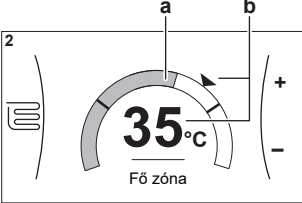
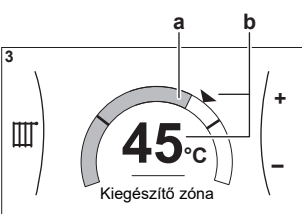
A kilépő víz célhőmérsékletének képernyőjén leolvashatja és beállíthatja a kívánt kilépő vízhőmérsékletet.

<p>1 Lépjen a [2]: Fő zóna vagy [3]: Kiegészítő zóna pontra.</p>  	
<p>2 A kívánt kilépő vízhőmérsékletet beállítása.</p>   <p>a A tényleges kilépő vízhőmérséklet b A kívánt kilépő vízhőmérséklet</p>	

5.7 Használati meleg víz szabályozása

5.7.1 Újramelegítés üzemmód

Újramelegítési üzemmódban a HMV-tartály folyamatosan melegszik fel a kezdőképernyőn megjelenő hőmérsékletre (például: 50°C), amikor a hőmérséklet egy bizonyos érték alá esik.

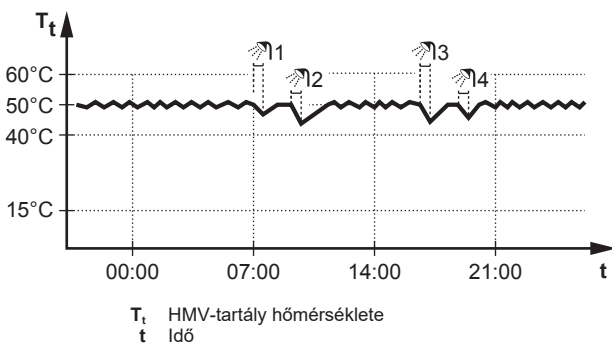

i INFORMÁCIÓ

A teljesítménycsökkenési és kényelmi problémák kockázata jelentősen megnő, ha a HMV-tartály üzemmodja újramelegítés. Az újramelegítés üzemmód gyakori előfordulása esetén a térfűtés/térhűtés funkció rendszeresen megszakad.

i INFORMÁCIÓ

Azokban a helyzetekben, amikor nagyon alacsony vagy semmilyen HMV-fogyasztás nem várható, a Csak újramelegítés mód a vártnál hidegebb HMV-hőmérsékletet eredményezhet. Ilyen helyzetekben javasolt a következő módok valamelyikére váltani:

- Csak program
- Program + újramelegítés

5.7.2 Programozott üzemmód

Programozott üzemmódban a HMV-tartály a programnak megfelelően biztosít meleg vizet. A tartályban a meleg víz előállítására az éjszakai időszak a legalkalmasabb, mivel ilyenkor kevesebb térfűtésre van szükség.

Példa:

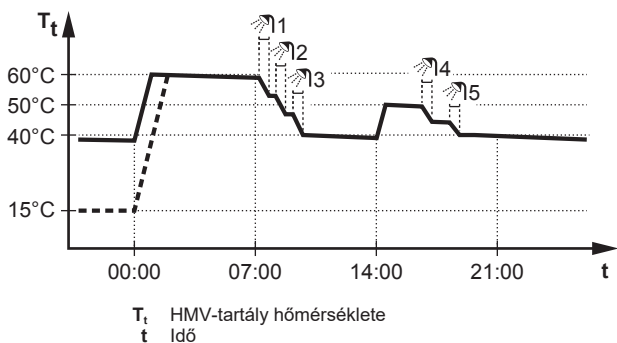

- Kezdetben a HMV-tartály hőmérséklete megegyezik a HMV-tartályba belépő használati víz hőmérsékletével (például: 15°C).
- A HMV-tartály 00:00-kor a beprogramozott ütemezésnek megfelelően elkezd felmelegíteni a vizet az előre megadott értékre (például: Kényelmi = 60°C).
- Reggel aztán a vízhasználat következtében a HMV-tartály hőmérséklete lecsökken.
- A HMV-tartály 14:00-kor a beprogramozott ütemezésnek megfelelően elkezd felmelegíteni a vizet az előre megadott értékre (például: Gazdaságos = 50°C). Ismét rendelkezésre áll meleg víz.
- Délután és este a vízhasználat következtében a HMV-tartály hőmérséklete ismét lecsökken.
- Másnap 00:00-tól a folyamat előről kezdődik.

5.7.3 Programozott+újramelegítés üzemmód

Programozott + újramelegítés üzemmódban a használati meleg víz szabályozása ugyanúgy történik, mint programozott üzemmódban. Ha azonban a HMV-tartály hőmérséklete egy előre megadott érték alá süllyed (=újramelegítési tartályhőmérséklet – hiszterézis értéke; például: 35°C), a HMV-tartály felmelegszik az újramelegítési célhőmérsékletre (például: 45°C). Ez biztosítja, hogy egy minimális mennyiségű meleg víz mindig rendelkezésre álljon.

Példa:

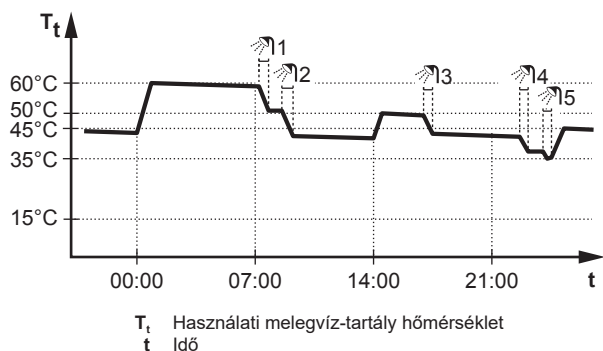

5.7.4 A HMV erőteljes üzemmódjának használata



Az erőteljes üzemeltetés bemutatása

Az Erőteljes üzemeltetés lehetővé teszi, hogy a használati meleg vizet a kiegészítő fűtőelem melegítse. Az üzemmódot olyan napokon használja, amikor a szokásosnál nagyobb a melegvízhasználat mértéke.

Annak ellenőrzése, hogy az erőteljes üzemeltetés aktív-e

Ha látja a  ikont a kezdőképernyőn, az erőteljes üzemeltetés aktív.

Az Erőteljes üzemeltetés a következőképpen kapcsolható be és ki:

1	Lépjen az [5.1] pontra: Tartály > Erőteljes üzemeltetés	
2	Kapcsolja Ki vagy Be az erőteljes üzemeltetést.	

Használati példa: Azonnal több meleg vízre van szüksége

A következő helyzetben van:

- Már elhasználta a használati meleg víz nagy részét.
- Nem tud várni a következő programozott műveletig, amely felmelegíti a használatimelegvíz-tartályt.

Ekkor aktiválhatja az erőteljes működést. A használatimelegvíz-tartály elkezd felfűteni a vizet kényelmi hőmérsékletre.



INFORMÁCIÓ

A térfűtési/-hűtési és teljesítménycsökkenési problémák kockázata jelentősen megnő, ha az erőteljes üzemeltetés aktív. A használati meleg víz gyakori működtetése esetén a térfűtési/-hűtés gyakran és hosszú időkre kimaradhat.

5.8 Programozás képernyő: Példa

Ez a példa bemutatja, hogyan lehet beállítani a fő zóna szobahőmérséklet-programját fűtési módban.



INFORMÁCIÓ

Az egyéb programok megadása hasonló módon történik.

A program beállításának áttekintése

Példa: A következő programot szeretné létrehozni:

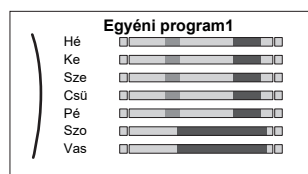



Előfeltétel: A szobahőmérséklet-program csak akkor érhető el, ha a szobatermosztátos szabályozás aktív. Ha a kilépő vízhőmérséklet szabályozása aktív, a fő zóna programját állíthatja be helyette.





- 1 Lépjen a programra.

- 2 (opcionális) Törölje ki a teljes hét vagy a kiválasztott nap programjának tartalmát.
- 3 Állítsa be a Hét-fő programot.
- 4 Másolja a programot a többi hétköznapra.
- 5 Állítsa be a Szombat programot, és másolja át Vasárnap számára is.
- 6 Nevezze el a programot.



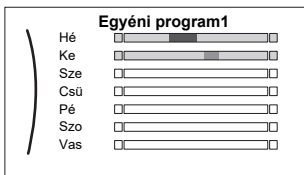

Ugrás a programra

1	Lépjen az [1.1] pontra: Szoba > Program.	
2	Állítsa a programozást a következőre: Igen.	
3	Lépjen az [1.2] pontra: Szoba > Fűtés program.	

A heti program tartalmának törlése

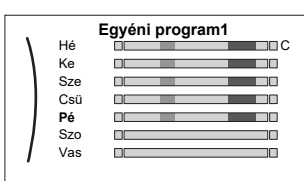
1	Válassza ki az aktuális program nevét.	
		
2	Válassza ki a Tör1és lehetőséget.	
		
3	Válassza az OK gombot a megerősítéshez.	

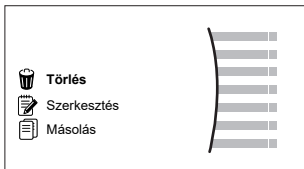

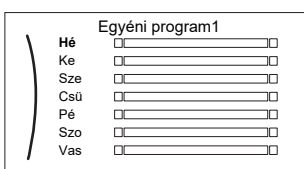

A napi program tartalmának törlése

1	Válassza ki a napot, amelynek a tartalmát törölni szeretné. Például: Péntek	
		
2	Válassza ki a Tör1és lehetőséget.	
		
3	Válassza az OK gombot a megerősítéshez.	



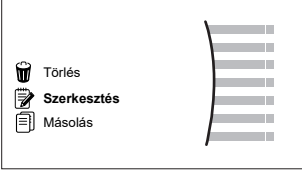

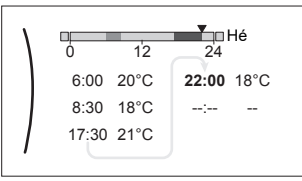

A Hét-fő program beállítása

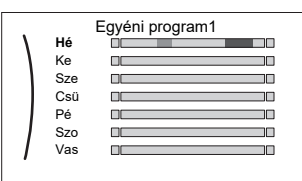

1	Válassza ki a Hét-fő lehetőséget.	
		

5 Működés

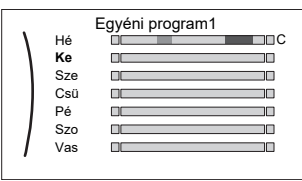



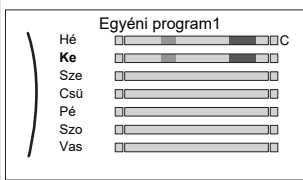

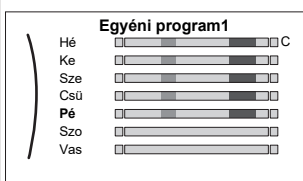

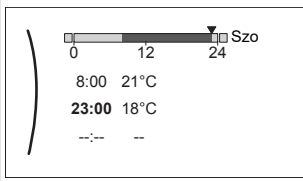

<p>2 Válassza ki a Szerkesztés lehetőséget.</p> 	
<p>3 A bal oldali tekerőkapcsoló segítségével válasszon ki egy bejegyzést, és szerkessze a bejegyzést a jobb oldali tekerőkapcsolóval. Minden napra legfeljebb 6 műveletet programozhat be. A sávon a magas hőmérsékletnek sötétebb színe van, mint az alacsonynak.</p>  <p>Megjegyzés: Egy művelet törléséhez az idejét az előző művelet idejeként állítsa be.</p>	
<p>4 Erősítse meg a változtatásokat.</p> <p>Eredmény: A hétfői program be van állítva. Az utolsó művelet értéke a következő beprogramozott műveletig érvényes. Ebben a példában a hétfő az első beprogramozott nap. Ezért az utolsó beprogramozott művelet a következő hétfő első műveletéig érvényes.</p>	

A program másolása a többi hétköznapra

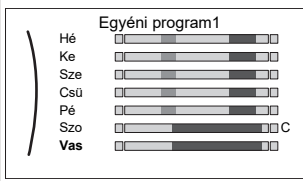

<p>1 Válassza ki a Hétfő lehetőséget.</p> 	
<p>2 Válassza ki a Másolás lehetőséget.</p>  <p>Eredmény: A másolt nap mellett megjelenik a C jel.</p>	
<p>3 Válassza ki a Kedd lehetőséget.</p> 	

<p>4 Válassza ki a Beillesztés lehetőséget.</p>  <p>Eredmény:</p> 	
<p>5 Ismételje meg ezt a műveletet a többi hétköznapnál.</p> 	<p>—</p>

A Szombat program beállítása és átmásolása Vasárnap számára

<p>1 Válassza ki a Szombat lehetőséget.</p>	
<p>2 Válassza ki a Szerkesztés lehetőséget.</p>	
<p>3 A bal oldali tekerőkapcsoló segítségével válasszon ki egy bejegyzést, és szerkessze a bejegyzést a jobb oldali tekerőkapcsolóval.</p> 	
<p>4 Erősítse meg a változtatásokat.</p>	
<p>5 Válassza ki a Szombat lehetőséget.</p>	
<p>6 Válassza ki a Másolás lehetőséget.</p>	
<p>7 Válassza ki a Vasárnap lehetőséget.</p>	
<p>8 Válassza ki a Beillesztés lehetőséget.</p> <p>Eredmény:</p> 	

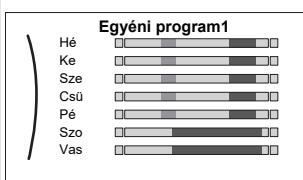
A program átnevezése

<p>1 Válassza ki az aktuális program nevét.</p> 	
---	---

2	Válassza ki a Átnevezés lehetőséget.	
3	(opcionális) Az aktuális programnév törléséhez tallózzon a karakterlistában a ← lehetőséghez, majd nyomja meg az előző karakter eltávolításához. Ismételje meg a törlést a programnév minden egyes karakterével.	
4	Az aktuális program elnevezéséhez tallózzon a karakterlistában, és erősítse meg a kiválasztott karaktereket. A program neve maximum 15 karakterből állhat.	
5	Erősítse meg az új nevet.	

**INFORMÁCIÓ**

Nem mindegyik program nevezhető át.

5.9 Időjárásfüggő görbe

5.9.1 Mi az az időjárásfüggő görbe?

Időjárásfüggő működés

Az egység akkor működik időjárásfüggően, ha a rendszer automatikusan határozza meg a kilépő víz vagy a tartály kívánt hőmérsékletét a kültéri hőmérséklet alapján. Ilyenkor hozzá van csatlakoztatva egy, az épület északi falán elhelyezett hőmérséklet-érzékelőhöz. Ha a külső hőmérséklet csökken vagy nő, az egység azonnal kompenzál, és nem kell a termosztát visszajelzésére várnia a kilépő víz vagy a tartály hőmérsékletének növeléséhez vagy csökkentéséhez. Mivel gyorsabban reagál, meggátolja a beltéri hőmérséklet nagy ingadozásait, illetve a vízét a leágazópontokon.

Előnyök

Az időjárásfüggő működés csökkenti az áramfogyasztást.

Időjárásfüggő görbe

A hőmérséklet-különbségek kompenzálása érdekében az egység az időjárásfüggő görbére támaszkodik. Ez a görbe határozza meg, hogy hány fokosnak kell lennie a tartály vagy a kilépő víz hőmérsékletének különböző kültéri hőmérsékletek esetén. Mivel a görbe lejtése a helyi körülményektől függ, például a jellemző időjárási viszonyoktól és az épület szigetelésétől, a görbét egy szerelő vagy egy felhasználó állíthatja be.

Az időjárásfüggő görbék típusai

Az időjárásfüggő görbéknek 2 típusa van:

- 2 pontos görbe
- Görbeeltolós görbe

Öntől függ, hogy melyiket szeretné használni a hőmérséklet módosításához. Lásd: ["5.9.4 Időjárásfüggő görbék használata"](#) [▶ 18].

Elérhetőség

Az időjárásfüggő görbe a következőkhöz érhető el:

- Fő zóna – Fűtés
- Fő zóna – Hűtés
- Kiegészítő zóna – Fűtés
- Kiegészítő zóna – Hűtés
- Tartály (csak szerelők számára érhető el)

**INFORMÁCIÓ**

Az időjárásfüggő működtetéshez megfelelően kell konfigurálni a fő zóna, a kiegészítő zóna vagy a tartály célhőmérsékletét. Lásd: ["5.9.4 Időjárásfüggő görbék használata"](#) [▶ 18].

5.9.2 2 pontos görbe

Ezzel a két célhőmérséklettel tudja meghatározni az időjárásfüggő görbét:

- Célhőmérséklet (X1, Y2)
- Célhőmérséklet (X2, Y1)

Példa

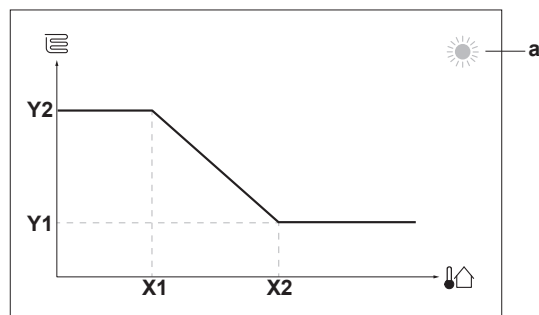

Elem	Leírás
a	A kiválasztott időjárásfüggő zóna: <ul style="list-style-type: none"> ☀️: A fő vagy kiegészítő zóna fűtése ❄️: A fő vagy kiegészítő zóna hűtése 🚰: Használati meleg víz
X1, X2	Példák a kültéri környezeti hőmérsékletre
Y1, Y2	Példák a kívánt tartályhőmérsékletre és a kilépő vízhőmérsékletre. Az ikon az adott zóna hőkibocsátójának felel meg: <ul style="list-style-type: none"> 🏠: Padlófűtés 🌬️: Klímakonvektor egység 🔥: Radiátor 🚰: Használatimelegvíz-tartály

Lehetséges műveletek ezen a képernyőn

	Végigléptetés a hőmérsékleteken.
	A hőmérséklet módosítása.
	A következő hőmérsékletre lépés.
	A változtatások megerősítése és továbblépés.

5.9.3 Görbeeltolós görbe

Lejtés és eltolás

A lejtéssel és az eltolással tudja meghatározni az időjárásfüggő görbét:

- Módosítsa a **lejtést**, hogy a különböző környezeti hőmérsékletek szerint különbözőképpen növelje vagy csökkentse a kilépő víz hőmérsékletét. Ha például a kilépő víz hőmérséklete általában megfelelő, de alacsony külső hőmérsékleten túl hideg, növelje a lejtés mértékét, hogy a kilépő víz hőmérséklete egyre jobban nőjön, minél alacsonyabb a külső hőmérséklet.
- Módosítsa az **eltolást**, hogy a különböző környezeti hőmérsékletek szerint egyformán növelje vagy csökkentse a kilépő víz hőmérsékletét. Ha például a kilépő víz hőmérséklete

5 Működés

mindig túl hideg, függetlenül attól, hogy milyen a külső hőmérséklet, növelje az eltolást, hogy a kilépő víz hőmérséklete minden külső hőmérséklet esetén egyformán nőjön.

Példák

Időjárásfüggő görbe, amikor a lejtés van kiválasztva:

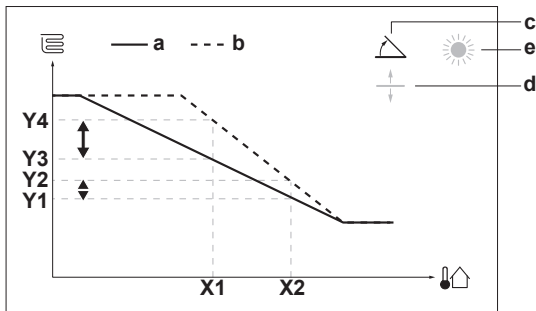

Időjárásfüggő görbe, amikor az eltolás van kiválasztva:

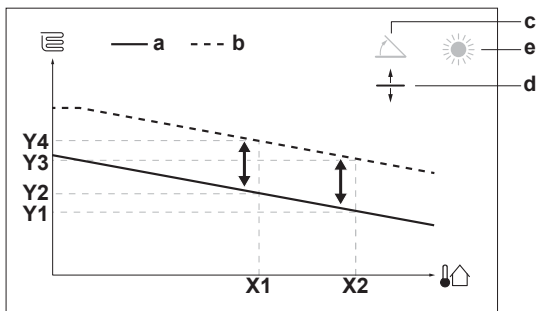

Elem	Leírás
a	IF-görbe a módosítások előtt.
b	IF-görbe a módosítások után (példaként): <ul style="list-style-type: none"> A lejtés módosításakor az X1 ponton az új kívánt hőmérséklet eltérő mértékben lesz magasabb, mint az X2 ponton. Az eltolás módosításakor az X1 ponton az új kívánt hőmérséklet ugyanannyival lesz magasabb, mint az X2 ponton.
c	Lejtés
d	Eltolás
e	A kiválasztott időjárásfüggő zóna: <ul style="list-style-type: none"> : A fő vagy kiegészítő zóna fűtése : A fő vagy kiegészítő zóna hűtése : Használati meleg víz
X1, X2	Példák a kültéri környezeti hőmérsékletre
Y1, Y2, Y3, Y4	Példák a kívánt tartályhőmérsékletre és a kilépő víz hőmérsékletre. Az ikon az adott zóna hő kibocsátójának felel meg: <ul style="list-style-type: none"> : Padlófűtés : Klímakonvektor egység : Radiátor : Használatimelevíz-tartály

Lehetséges műveletek ezen a képernyőn	
	Lejtés vagy eltolás kiválasztása.
	Lejtés/eltolás mértékének növelése vagy csökkentése.
	Ha a lejtés van kiválasztva: lejtés beállítása és ugrás az eltolásra. Ha az eltolás van kiválasztva: az eltolás beállítása.
	A módosítások megerősítése és visszatérés az almenüre.

5.9.4 Időjárásfüggő görbék használata

Az időjárásfüggő görbék a következőképpen konfigurálhatók:

A célhőmérsékleti mód meghatározása

Az időjárásfüggő görbe használatához meg kell határozni a megfelelő célhőmérsékleti módot:

Lépjén a következő célhőmérsékleti módra:	Állítsa a célhőmérsékleti módot a következőre:
Fő zóna – Fűtés	
[2.4] Fő zóna > Célhőm.mód	IF fűtés, rögzített hűtés VAGY Időjárásfüggő
Fő zóna – Hűtés	
[2.4] Fő zóna > Célhőm.mód	Időjárásfüggő
Kiegészítő zóna – Fűtés	
[3.4] Kiegészítő zóna > Célhőm.mód	IF fűtés, rögzített hűtés VAGY Időjárásfüggő
Kiegészítő zóna – Hűtés	
[3.4] Kiegészítő zóna > Célhőm.mód	Időjárásfüggő
Tartály	
[5.B] Tartály > Célhőm.mód	Korlátozás: Csak szerelők számára érhető el. Időjárásfüggő

Az időjárásfüggő görbe típusának módosítása

Az összes zóna (fő + kiegészítő) és a tartály típusának módosításához lépjen a [2.E] Fő zóna > IF görbe típusa menüpontra.

A kiválasztott típust a következő menüpontokban is megtekintheti:

- [3.C] Kiegészítő zóna > IF görbe típusa
- [5.E] Tartály > IF görbe típusa

Korlátozás: Csak szerelők számára érhető el.

Az időjárásfüggő görbe módosítása

Zóna	Lépjén a következő ponthoz:
Fő zóna – Fűtés	[2.5] Fő zóna > Fűtési IF görbe
Fő zóna – Hűtés	[2.6] Fő zóna > Hűtési IF görbe
Kiegészítő zóna – Fűtés	[3.5] Kiegészítő zóna > Fűtési IF görbe
Kiegészítő zóna – Hűtés	[3.6] Kiegészítő zóna > Hűtési IF görbe
Tartály	Korlátozás: Csak szerelők számára érhető el. [5.C] Tartály > IF görbe



INFORMÁCIÓ

Maximális és minimális célhőmérsékletek

Nem konfigurálhatja a görbét a zónához vagy tartályhoz beállított maximális és minimális célhőmérsékleteknél magasabbra vagy alacsonyabbra. A maximális vagy a minimális célhőmérséklet elérésekor a görbe kiegyenesedik.

Az időjárásfüggő görbe pontos beállítása: görbeeltolások görbe

A következő táblázat azt ismerteti, hogyan állítható be pontosan egy zóna vagy tartály időjárásfüggő görbéje:

Ön a következőt érzi:		Pontos beállítás lejtéssel és eltolással:	
Átlagos kültéri hőmérséklet esetén:	Hideg kültéri hőmérséklet esetén:	Lejtés	Eltolás
A hőmérséklet megfelelő	Fázik	↑	—
A hőmérséklet megfelelő	Melege van	↓	—
Fázik	A hőmérséklet megfelelő	↓	↑
Fázik	Fázik	—	↑
Fázik	Melege van	↓	↑
Melege van	A hőmérséklet megfelelő	↑	↓
Melege van	Fázik	↑	↓
Melege van	Melege van	—	↓

Az időjárásfüggő görbe pontos beállítása: 2 pontos görbe

A következő táblázat azt ismerteti, hogyan állítható be pontosan egy zóna vagy tartály időjárásfüggő görbéje:

Ön a következőt érzi:		Pontos beállítás célhőmérsékletekkel:			
Átlagos kültéri hőmérséklet esetén:	Hideg kültéri hőmérséklet esetén:	Y2 ^(a)	Y1 ^(a)	X1 ^(a)	X2 ^(a)
A hőmérséklet megfelelő	Fázik	↑	—	↑	—
A hőmérséklet megfelelő	Melege van	↓	—	↓	—
Fázik	A hőmérséklet megfelelő	—	↑	—	↑
Fázik	Fázik	↑	↑	↑	↑
Fázik	Melege van	↓	↑	↓	↑
Melege van	A hőmérséklet megfelelő	—	↓	—	↓
Melege van	Fázik	↑	↓	↑	↓
Melege van	Melege van	↓	↓	↓	↓

^(a) Lásd: "5.9.2 2 pontos görbe" [17].

6 Energiatakarékosági tippek

Tippek a szobahőmérséklettel kapcsolatban

- Győződjön meg róla, hogy a kívánt szobahőmérséklet SOHA ne legyen túl magas (fűtés módban) vagy túl alacsony (hűtés módban), de MINDIG legyen az igényeinek megfelelő. +/- egy fok 6%-os költségmegtakarítást, illetve -növekedést jelent fűtés és hűtés esetén is.
- NE növelje/csökkentse a kívánt szobahőmérsékletet azért, hogy felgyorsítsa a térfűtést vagy -hűtést. Ettől NEM fog gyorsabban felmelegedni/lehűlni a szoba.

- Ha a rendszer elrendezése lassú hőkibocsátókat tartalmaz (például padlófűtés esetében), kerülje a nagy ingadozásokat a kívánt szobahőmérsékletben, és NE engedje, hogy a szoba hőmérséklete túl magasra nőjön vagy túl alacsonyra essen. A szoba ismételt felmelegítése/lehűtése sok időbe és energiába kerül.
- Szokásos térfűtési és -hűtési igényeihez használjon heti programot. Ha szükséges, könnyen eltérhet a programtól:
 - Rövid időszakokra felülírhatja a programozott szobahőmérsékletet a következő programozott műveletig. **Példa:** Ha összejevetelt tart, vagy elhagyja a házat néhány órára.
 - Hosszabb időszakokra használja a szabadság üzemmódot.

Tippek a HMV-tartály hőmérsékletével kapcsolatban

- Szokásos használati meleg víz igényeihez használjon heti programot (CSAK programozott üzemmódban).
 - Magasabb előre beállított értéket adjon meg a HMV-tartály éjszakai hőmérsékletéhez (Kényelmi = magasabb HMV-tartály hőmérséklet), mert akkor kevesebb térfűtésre van szükség.
 - Ha NEM elég egyszer, éjszaka felmelegíteni a HMV-tartályt, programozza úgy, hogy az még egyszer felmelegedjen napközben egy előre beállított értékre (Gazdaságos = alacsonyabb HMV-tartály hőmérséklet).
- NE állítsa túl magasra a HMV-tartály hőmérsékletét. **Példa:** A beszerelést követően csökkentse minden nap 1°C-kal a HMV-tartály hőmérsékletét, és ellenőrizze, hogy így is elegendő meleg víz áll-e rendelkezésre.
- Úgy hozza létre a programot, hogy CSAK akkor legyen bekapcsolva a használatimelegvíz-szivattyú napközben, amikor feltétlenül szükség van azonnali meleg vízre. **Példa:** Reggelente és esténként.

7 Karbantartás és szerelés

7.1 Áttekintés: karbantartás és szerelés

A szerelőnek évente karbantartást kell fizetnie. A kapcsolatfelvétel/ ügyfélszolgálat számát a felhasználói felületen találja.

1	Lépjen a [8.3] ponthoz: Információ > Forgalmazóval kapcsolatos információk.	
---	---	--

A végfelhasználó feladatai:

- Tartsa tisztán az egység környezetét.
- Tisztán tartani a felhasználói felületet egy puha, nedves törülköhával. NE használjon tisztítószeret.
- Rendszeresen ellenőrizze, hogy a víznyomás 1 bar felett van-e.

Hűtőközeg

A termék fluorozott, üvegáthatóságú gázokat tartalmaz. NEM szabad a gázokat a légkörbe engedni.

Hűtőközeg típusa: R32

Globális felmelegedési potenciál (GWP): 675

A vonatkozó jogszabályoktól függően rendszeres ellenőrzések lehetnek szükségesek a hűtőközeg-szivárgások vizsgálatára. További információért forduljon a beszerelőjéhez.

FIGYELMEZTETÉS: TŰZVESZÉLYES ANYAG
A készülékben lévő hűtőközeg enyhén gyúlékony.

8 Hibaelhárítás

FIGYELEM

- Az egységben használt hűtőközeg kis mértékben tűzveszélyes, de általában NEM szokott szivárgás fellépni. Ha hűtőközeg-szivárgás miatt a szoba levegőjébe hűtőközeg kerül, és az nyílt lánggal vagy fűtőszállal érintkezik, az tüzet okozhat és ártalmas gázok keletkezhetnek.
- Kapcsoljon KI minden tűzveszélyes fűtőkészüléket, szellőztesse ki a helyiséget, és lépjen kapcsolatba a klímaberendezést forgalmazó márkaképviselettel.
- Az egységet addig NEM szabad ilyenkor használni, amíg azt a szakaszt, ahol a hűtőközeg szivárog, egy szakképzett szerelő meg nem javította.

FIGYELEM

- TILOS átlukasztani vagy égésnek kitenni a hűtőközeget keringető alkatrészeket.
- A jégmentesítő folyamat felgyorsításához vagy a tisztításhoz kizárólag a gyártó által javasolt eszközöket használja, más anyagot vagy eljárást TILOS használni.
- Felhívjuk figyelmét, hogy a hűtőközeg szagtalan.

MEGJEGYZÉS

A fluortartalmú, **üvegházhatást okozó gázokra** vonatkozó jogi szabályok szerint az egységbe töltött hűtőközeget tömeg és CO₂ kibocsátás egyenérték alapján is fel kell tüntetni.

Képlet a CO₂ egyenértékű kibocsátás tonnában kifejezett számításához: Hűtőközeg GWP értéke × a betöltött hűtőközeg teljes mennyiségével [kg-ban]/1000

További információért forduljon a beszerelőjéhez.

8 Hibaelhárítás

Kapcsolatfelvétel

Ha az alább felsorolt jelenségeket tapasztalja, Ön is megkísérelheti a hibaelhárítást. Minden más esetben forduljon szerelőjéhez. A kapcsolatfelvétel/ügyfélszolgálat számát a felhasználói felületen találja.

1	Lépjen a [8.3] ponthoz: Információ > Forgalmazóval kapcsolatos információk.	
---	---	--

8.1 Sűgőszöveg megjelenítése hibás működés esetén

Hibás működés esetén a súlyosságtól függően a következő fog megjeleneni a kezdőképernyőn:

- : Hiba
- : Meghibásodás

A következőképpen jeleníthet meg egy rövid és egy hosszú leírást a hibáról:

1	Nyomja be a bal oldali tekerőkapcsolót a főmenü megnyitásához, és lépjen a Meghibásodás elemre. Eredmény: A képernyőn megjelenik a hiba rövid leírása és a hibakód.	
2	Nyomja meg a ? gombot a hibaképernyőn. Eredmény: A képernyőn megjelenik a hiba hosszú leírása.	?

8.2 A meghibásodási előzmények ellenőrzése

Feltételek: A felhasználói jogosultsági szint haladó végfelhasználó értékre van állítva.

1	Lépjen a [8.2] pontra: Információ > Hibaelőzmények.	
---	---	--

Megjelenik a legutóbbi hibák listája.

8.3 Jelenség: Fázik (vagy melege van) a nappaliban

Lehetséges ok	Teendő
A kívánt szobahőmérséklet túl alacsony (magas).	Csökkentse (növelje) a kívánt szobahőmérsékletet. Lásd: "5.6.2 A kívánt szobahőmérséklet módosítása" ▶ 13]. Ha a probléma naponta megismétlődik, tegye a következők egyikét: <ul style="list-style-type: none"> Csökkentse (növelje) az előre beállított szobahőmérséklet-értéket. Lásd a felhasználói referencia-útmutatót. Módosítsa a szobahőmérséklet programozását. Lásd: "5.8 Programozás képernyő: Példa" ▶ 15].
A kívánt szobahőmérséklet nem érhető el.	Növelje a kívánt kilépő víz hőmérsékletet a hőkibocsátó típusának megfelelően. Lásd: "5.6.3 A kívánt kilépő víz hőmérséklet módosítása" ▶ 14].
Az időjárásfüggő görbe nem megfelelően van beállítva.	Állítsa be az időjárásfüggő görbét. Lásd: "5.9 Időjárásfüggő görbe" ▶ 17].

8.4 Jelenség: túl hideg víz folyik a csapból

Lehetséges ok	Teendő
A túl magas fogyasztás miatt elfogyott a használati meleg víz.	Ha azonnal meleg vízre van szüksége, aktiválja a HMV-tartály Erőteljes üzemeltetés módját. Ez ugyanakkor plusz energiát használ. Lásd: "5.7.4 A HMV erőteljes üzemmódjának használata" [▶ 15].
A kívánt HMV-tartály hőmérséklet túl alacsony.	Ha a probléma naponta megismétlődik, tegye a következők egyikét: <ul style="list-style-type: none"> Növelje a HMV-tartály hőmérsékletének előre beállított értékét. Lásd a felhasználói referenciakézikönyvet. Hozzon létre egy HMV-tartály hőmérsékleti programot. Példa: Állítsa be, hogy a HMV-tartály még egyszer melegebben fel napközben egy előre beállított értékre (Gazdaságos célhőmérséklet = alacsonyabb tartályhőmérséklet). Lásd: "5.8 Programozás képernyő: Példa" [▶ 15].

8.5 Jelenség: a hőszivattyú meghibásodik



Amikor a hőszivattyúk nem működnek, a kiegészítő fűtőelem szolgálhat szükséghelyzeti fűtőegységként, amely automatikusan vagy felhasználói beavatkozásra átveszi a hőterhelést.

- Ha az Vészüzem értéke Automatikus, és a hőszivattyú meghibásodik, a kiegészítő fűtőelem automatikusan átveszi a használati meleg víz előállítását és a térfűtést.
- Ha az Vészüzem értéke Kézi, és a hőszivattyú meghibásodik, a használati meleg víz előállítása és a térfűtés leáll.

A működés felhasználói felületen keresztül történő manuális visszaállításához lépjen a Meghibásodás főmenü képernyőjére, és erősítse meg, hogy a kiegészítő fűtőelem átveheti-e a hőterhelést vagy sem.

- Ha az Vészüzem beállítása:
 - auto. TH csökkentve/HMV be, a térfűtés mértéke csökkentett, de a használati meleg víz így is elérhető.
 - auto. TH csökkentve/HMV ki, a térfűtés mértéke csökkentett, és a használati meleg víz NEM érhető el.
 - auto. TH normális/HMV ki, a térfűtés normál módon működik, de a használati meleg víz NEM érhető el.

A Kézi módhoz hasonlóan az egység a teljes terhelést képes kezelni a kiegészítő fűtőelemmel, ha a felhasználó aktiválja ezt a lehetőséget a Meghibásodás főmenü képernyőjén.

Ha a hőszivattyú meghibásodik, a következő jelenik meg a felhasználói felületen:  vagy .



Lehetséges ok	Teendő
A hőszivattyú sérült.	Lásd: "8.1 Sűgőszöveg megjelenítése hibás működés esetén" [▶ 20].



INFORMÁCIÓ

Ha a kiegészítő fűtőelem átveszi a hőterhelést, az áramfogyasztás jelentősen megnő.



8.6 Jelenség: A rendszer bugyborékoló hangokat ad ki a beüzemelés után

Lehetséges ok	Teendő
Levegő van a rendszerben.	Légtelenítse a rendszert. ^(a)
Helytelen hidraulikus egyensúly.	Csak szerelő végezheti el: <ol style="list-style-type: none"> Hidraulikus nyomáskiegyenlítést kell végezni annak érdekében, hogy az áramlás megfelelően legyen elosztva a kibocsátók között. Ha a hidraulikus nyomáskiegyenlítés önmagában nem elegendő, módosítani kell a szivattyúkorlátozási beállításokat ([9-0D] és [9-0E], ha van).
Különböző hibák.	Ellenőrizze, hogy a felhasználói felület kezdőképernyőjén látható-e  vagy  jelzés. További információk a hibáról: "8.1 Sűgőszöveg megjelenítése hibás működés esetén" [▶ 20].

^(a) Javasoljuk a rendszer légtelenítését az egység légtelenítési funkciójával (ezt a szerelőnek kell elvégeznie). A hőkibocsátók vagy -gyűjtők légtelenítésekor ügyeljen a következőkre:



FIGYELEM

Hőkibocsátók vagy -gyűjtők légtelenítése. A hőkibocsátók vagy -gyűjtők légtelenítése előtt ellenőrizze, hogy a felhasználói felület kezdőképernyőjén látható-e  vagy  jelzés.

- Ha nem, akkor azonnal elvégezheti a légtelenítést.
- Ha igen, akkor gondoskodjon a légtelenítéshez használni kívánt szoba megfelelő szellőzéséről. **OK:** A hűtőanyag beszívárolhat a vízkörbe, majd a szobába, amikor légteleníti a hőkibocsátókat vagy -gyűjtőket.

9 Hulladékba helyezés



MEGJEGYZÉS

NE próbálja saját kezűleg szétszedni a rendszert: a rendszer szétszerelését, a hűtőközeg, az olaj és egyéb alkatrészek kezelését a vonatkozó jogszabályoknak megfelelően KELL végezni. A berendezések alkatrészeit és anyagait KIZÁRÓLAG speciális berendezésekkel és üzemekben lehet szétszerelni és újrahasznosításra alkalmassá tenni.

10 Szószedet

HMV = Használati meleg víz

Használati célra használt melegvíz, az épület típusától függetlenül.

11 Szerelői beállítások: a szerelő által kitöltendő táblázatok

Kilépő vízhőm. = Kilépő vízhőmérséklet

Az egység vízkivezetésénél mért vízhőmérséklet.

11 Szerelői beállítások: a szerelő által kitöltendő táblázatok

11.1 Konfigurálás varázsló

Beállítás	Töltse ki...
Rendszer	
Beltéri egység típusa (csak olvasható)	
Kiegészítő fűtőelem típusa [9.3.1] (csak olvasható)	
Használati meleg víz [9.2.1]	
Vészüzem [9.5]	
Zónák száma [4.4]	
Glikollal feltöltött rendszer ([E-OD] helyszíni beállítás áttekintése)	
Kiegészítő fűtőelem	
Feszültség [9.3.2]	
Beállítás [9.3.3]	
Teljesítmény - 1. fokozat [9.3.4]	
Kiegészítő teljesítmény - 2. fokozat [9.3.5] (ha alkalmazható)	
Fő zóna	
Hőleadó típusa [2.7]	
Vezérlés [2.9]	
Célhőm.mód [2.4]	
Program [2.1]	
IF görbe típusa [2.E]	
Kiegészítő zóna (csak ha [4.4]=1, kettős zóna)	
Hőleadó típusa [3.7]	
Vezérlés (csak olvasható) [3.9]	
Célhőm.mód [3.4]	
Program [3.1]	
IF görbe típusa [3.C] (csak olvasható)	
Tartály	
Felfűtés mód [5.6]	
Kényelmi célhőmérséklet [5.2]	
Gazdaságos célhőmérséklet [5.3]	
Újramelegítés célhőmérséklet [5.4]	
Célhőm.mód [5.B]	
IF görbe típusa [5.E] (csak olvasható)	

Beállítás	Töltse ki...
Külső termosztát típusa [2.A]	
Kiegészítő zóna (ha van)	
Külső termosztát típusa [3.A]	
Információ	
Forgalmazóval kapcsolatos információk [8.3]	

11.2 Beállítások menü

Beállítás	Töltse ki...
Fő zóna	



ERC



4P634884-1 B 00000004

Copyright 2021 Daikin

DAIKIN EUROPE N.V.

Zandvoordestraat 300, B-8400 Oostende, Belgium

4P634884-1B 2022.08