

Szerelői referencia-útmutató
Onecta App adapter

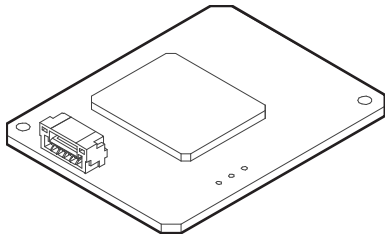

Tartalomjegyzék

| | | |
|----------|--|-----------|
| 1 | A dokumentum bemutatása | 3 |
| 2 | A telepítőknek szóló biztonsági utasítások | 4 |
| 3 | Az adapter ismertetése | 5 |
| 3.1 | Alapvető paraméterek | 5 |
| 3.2 | Kompatibilitás | 6 |
| 4 | A doboz bemutatása | 7 |
| 4.1 | Az adapter kicsomagolása | 7 |
| 5 | Felszerelés | 8 |
| 5.1 | Óvintézkedések az adapter felszerelésekor | 8 |
| 5.2 | A berendezés helyének előkészítése | 8 |
| 5.2.1 | A felszerelés helyére vonatkozó előírások | 8 |
| 5.3 | Az elektromos huzalozás csatlakoztatása | 9 |
| 5.3.1 | Az elektromos csatlakozások áttekintése | 9 |
| 5.3.2 | Az adapter csatlakoztatása az egységhez | 9 |
| 5.4 | Az adapter rögzítése | 9 |
| 5.4.1 | Az adapter rögzítése | 9 |
| 6 | Vezeték nélküli LAN-kapcsolat | 11 |
| 6.1 | Óvintézkedések a vezeték nélküli LAN használatához | 11 |
| 6.2 | Az ONECTA alkalmazás telepítése | 11 |
| 6.3 | A vezeték nélküli kapcsolat beállítása | 11 |
| 6.3.1 | A vezeték nélküli LAN csatlakozási állapotának megerősítése | 12 |
| 6.3.2 | A vezeték nélküli LAN csatlakoztatása az otthoni hálózathoz | 13 |
| 6.3.3 | A csatlakozási beállítások visszaállítása gyári alapbeállításra | 13 |
| 6.3.4 | A vezeték nélküli LAN csatlakozás kikapcsolása | 14 |
| 7 | Átadás a felhasználónak | 15 |
| 8 | Hibaelhárítás | 16 |
| 8.1 | Áttekintés: Hibaelhárítás | 16 |
| 8.1.1 | Jelenség: Az adapter NEM reagál a beltéri egységen végzett műveletekre | 16 |
| 9 | Hulladékba helyezés | 17 |

1 A dokumentum bemutatása

Célközönség

Képesített szerelők

Dokumentációkészlet

Ez a dokumentum egy dokumentációkészlet része. A teljes dokumentációkészlet a következőkből áll:

- **Általános biztonsági óvintézkedések:**

- Biztonsági tudnivalók, amelyeket el kell olvasnia a felszerelés előtt
- Formátum: Papír (a beltéri egység dobozában)

- **Szerelési kézikönyv:**

- Szerelési utasítások
- Formátum: Papír (a készlet tartalmazza)

- **Szerelési referencia-útmutató:**

- Szerelési utasítások, beállítás, használati irányelvek...
- Formátum: Digitális fájlok a következő webhelyen: <https://www.daikin.eu>. A megfelelő modell megkereséséhez használja a keresési funkciót 🔍.

- **Megfelelőségi nyilatkozat:**



INFORMÁCIÓ

A specifikációkkal, beállítási módokkal, gyakori kérdésekkel és hibaelhárítási tippekkel kapcsolatos további részletekért és a jelen útmutató legfrissebb verziójáért látogasson el az app.daikineurope.com webhelyre.



A mellékelt dokumentáció legújabb kiadásai a helyi Daikin weboldalról vagy a forgalmazótól szerezhetők be.

Az eredeti dokumentum angol nyelven íródott. A más nyelvű kiadások ennek fordításai.

2 A telepítőknek szóló biztonsági utasítások

A következő biztonsági utasításokat és szabályokat mindig be kell tartani.

Felszerelés (lásd: "5 Felszerelés" [▶ 8])



VESZÉLY: ÁRAMÜTÉS VESZÉLYE

- Az adapter felszerelése előtt kapcsolja ki a tápellátást.
- NE érjen az adapterhez nedves kézzel.
- NE érje nedvesség az adaptert.
- NE szerelje szét, módosítsa vagy próbálja megjavítani az adaptert.
- Fogja meg a konnektort, amikor kihúzza a csatlakozókábelt.
- Ha az adapter megsérült, kapcsolja KI a tápellátást.



VESZÉLY: ÁRAMÜTÉS VESZÉLYE

NE kapcsolja be a tápellátást, amíg nem csatlakoztatta az elektromos vezetékeket, nem zárta le az adaptert és nem szerelte fel a beltéri egységre.



VESZÉLY: ÁRAMÜTÉS VESZÉLYE

Az adapter kinyitása előtt kapcsolja KI a beltéri egység áramellátását.

Átadás a felhasználónak (lásd: "7 Átadás a felhasználónak" [▶ 15])



VESZÉLY

- NE szerelje szét, módosítsa vagy próbálja megjavítani az adaptert. Ez tüzet, áramütést vagy sérülést okozhat.
- Az adaptert NE érje nedvesség, és ne használja fürdés vagy hasonló, víz használatát igénylő tevékenységek közben. Ez áramütést vagy tüzet okozhat.
- NE használja az adaptert orvosi berendezések, szívritmus-szabályozóval élők, illetve defibrillátorok közelében. Az általa keltett elektromágneses interferencia életeket veszélyeztethet.
- NE használja az adaptert automatikus vezérlésű eszközök, például automata ajtók vagy tűzjelzők közelében. Hibát okozhat a berendezések működésében, ami balesethez vezethet.
- Ha rendellenes szagot vagy hangot tapasztal, illetve ha az adapter túlmelegszik vagy füstöl, azonnal húzza ki a beltéri egységet az áramforrásból. Ennek elmulasztása tüzet vagy meghibásodást okozhat. Ha ilyesmi történt, forduljon a forgalmazóhoz.
- Ha az adapter leesik vagy megsérül, húzza ki a beltéri egységet az áramforrásból. Ennek elmulasztása tüzet vagy meghibásodást okozhat. Ha ilyesmi történt, forduljon a forgalmazóhoz.

3 Az adapter ismertetése

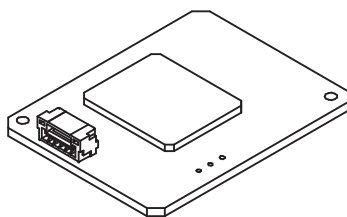

3.1 Alapvető paraméterek

| Paraméter | Érték |
|----------------------------------|---------------------|
| Rádió típusa | Adó-vevő |
| Üzemi frekvencia | 2412 MHz~2472 MHz |
| Modulálás | DSSS , OFDM |
| Sávszélesség és csatornakiosztás | 20 MHz és 5 MHz |
| Antenna típusa | Invertált F antenna |
| Antenna erősítése | 1,6 dBi |
| Órafrekvencia (maximum) | 40 MHz |
| Üzemi hőmérséklet | -10 C ~ +60 C |
| Jelvételi kategória | 1. kategória |

3.2 Kompatibilitás

Győződjön meg arról, hogy a beltéri egység kompatibilis az adapterrel. Az adapter felszerelésével és a vele kompatibilis egységekkel kapcsolatos további részleteket lásd: app.daikineurope.com.

4 A doboz bemutatása

Tartsa szem előtt a következőket:

- Kiszállításkor az egység sértetlenségét és hiánytalan meglétét ellenőrizni KELL. Bármilyen sérülést vagy hiányzó alkatrészt azonnal jelezni KELL a szállítmányozó reklamációs ügyintézőjének.
- A becsomagolt egységet vigye minél közelebb a végleges üzembe helyezési helyhez, hogy megelőzze a szállítás során okozott sérüléseket.
- Tervezze meg előre, hogy milyen útvonalon juttatja el az egységet a végső felszerelési helyére.

4.1 Az adapter kicsomagolása

1 Nyissa ki a dobozt.

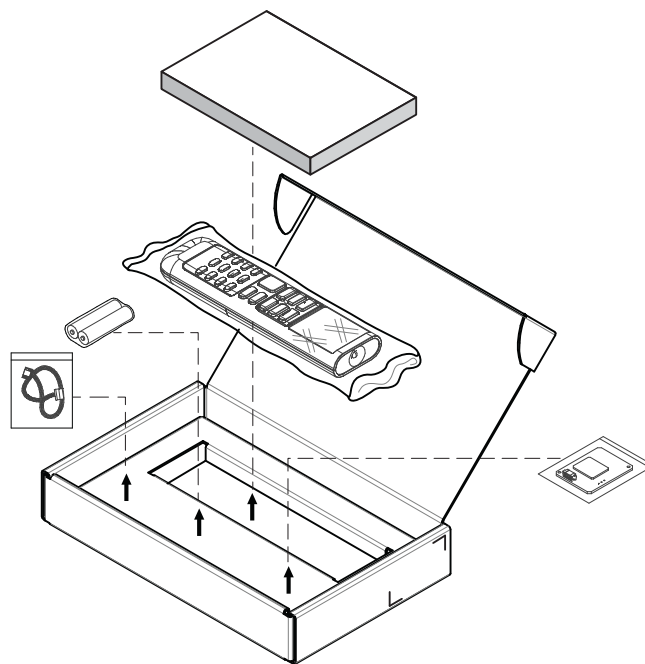

2 Válogassa szét a tartozékokat.

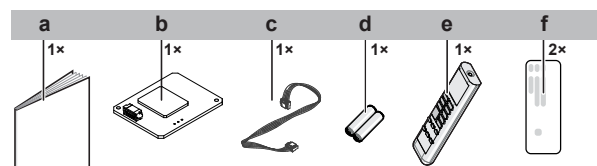

- a** Szerelési kézikönyv
- b** ONECTA APP adapter
- c** Csatlakozókábel
- d** Vegye ki az AAA.LR03 (alkáli) szárazelemeket a kezelőfelületből
- e** Vezeték nélküli távirányító (kezelőfelület)
- f** Sorozatszám matrica (SSID , KEY)

5 Felszerelés

5.1 Óvintézkedések az adapter felszerelésekor



VESZÉLY: ÁRAMÜTÉS VESZÉLYE

- Az adapter felszerelése előtt kapcsolja ki a tápellátást.
- NE érjen az adapterhez nedves kézzel.
- NE érje nedvesség az adaptert.
- NE szerelje szét, módosítsa vagy próbálja megjavítani az adaptert.
- Fogja meg a konnektort, amikor kihúzza a csatlakozókábelt.
- Ha az adapter megsérült, kapcsolja KI a tápellátást.

5.2 A berendezés helyének előkészítése

Olyan szerelési helyet válasszon, ahol elegendő hely áll rendelkezésre az egység mozgatásához.

NEM szabad az egységet gyakran használt helyen, például munkakörnyezetben elhelyezni. Olyan üzemekben (például őrlőmalmokban), ahol nagy mennyiségben keletkezik por, a berendezést KÖTELEZŐ lefedni.

5.2.1 A felszerelés helyére vonatkozó előírások

Az adaptert úgy tervezték, hogy kizárólag száraz, beltéri helyen, a beltéri egységre szerelve lehessen használni.

Az adaptert NEM szabad az alábbi helyeken felszerelni:

- Olyan helyen, ahol közvetlen napfénynek van kitéve.
- Olyan helyen, amely közelében hőforrás található.
- Olyan helyen, ahol gőzforrásnak lehet kitéve.
- Olyan helyen, ahol motorolajgőznek lehet kitéve.

5.3 Az elektromos huzalozás csatlakoztatása

5.3.1 Az elektromos csatlakozások áttekintése

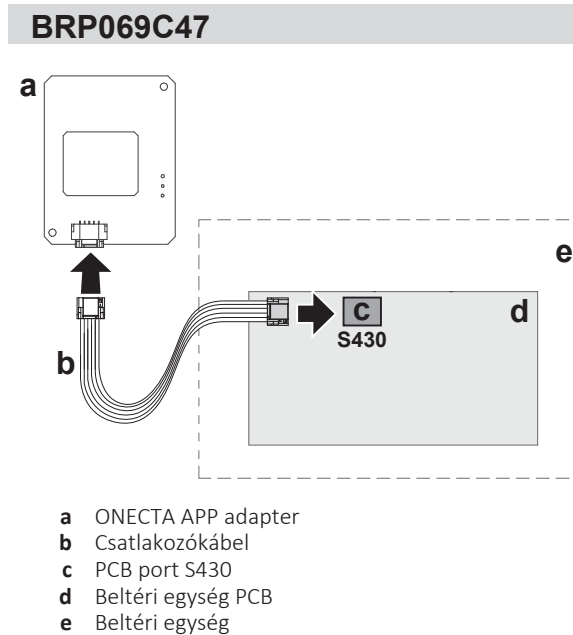

5.3.2 Az adapter csatlakoztatása az egységhez

- 1 Csatlakoztassa a beltéri egység oldalán található csatlakozót a beltéri egység PCB portjához.
- 2 Csatlakoztassa az adapter oldalán található csatlakozót az adapterhez.

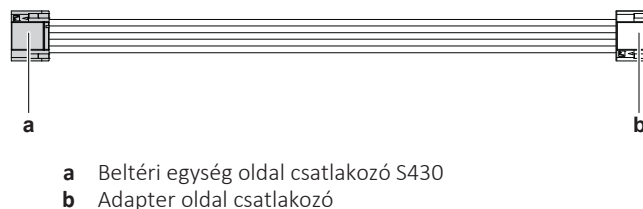

5.4 Az adapter rögzítése

5.4.1 Az adapter rögzítése

- 1 Helyezze az adaptert az elektromos doboz fedelére az alábbiak szerint. (A beltéri egység kinyitásához lásd a beltéri egység szerelési kézikönyvét.)

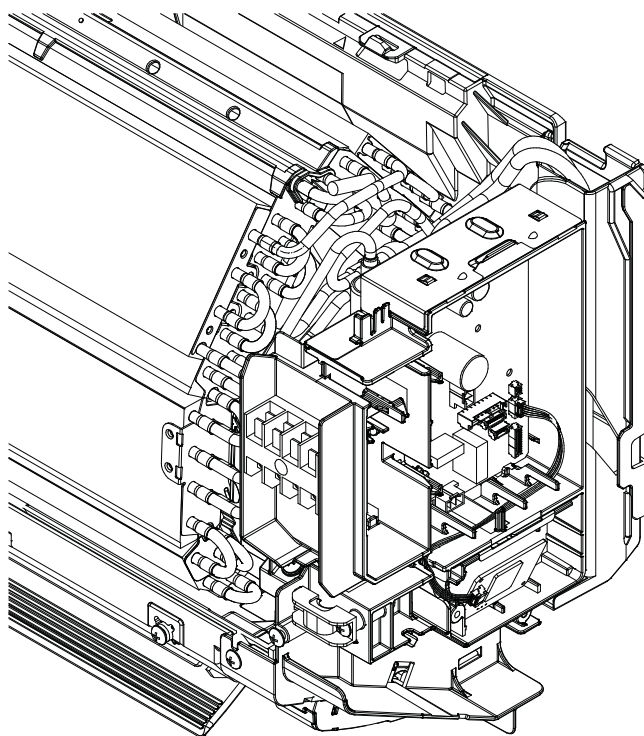

2 Nyomja át az adaptert az elektromos doboz körmére az alábbiak szerint.

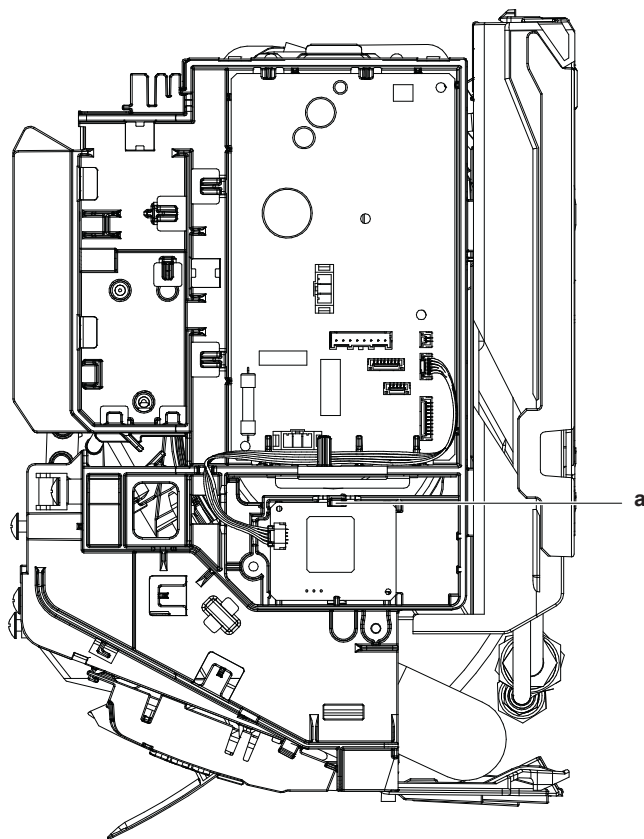

a Elektromos kábeldoboz körme

6 Vezeték nélküli LAN-kapcsolat

Az ügyfél felelőssége biztosítani:

- Okostelefon vagy táblagép, az app.daikineurope.com oldalon előírt Android vagy iOS támogatott verziójával.
- Internet vonal és kommunikációs eszköz, például modem, útválasztó, stb.
- Vezeték nélküli LAN hozzáférési pont
- Telepített ingyenes ONECTA alkalmazás.

6.1 Óvintézkedések a vezeték nélküli LAN használatához

NE használja az alábbiak közelében:

- **Orvosi berendezések.** Pl. szívritmusszabályozót vagy defibrillátort használó személyek. Ez a termék elektromágneses interferenciát okozhat.
- **Automatikus vezérlőeszközök.** Pl. automatikus ajtók vagy tűzjelző berendezések. Ez a termék a berendezés hibás működését okozhatja.
- **Mikrohullámú sütő.** Befolyásolhatja a LAN kommunikációt.

6.2 Az ONECTA alkalmazás telepítése

- 1 Lépjen a Google Play (Android eszközökhöz) vagy az App Store (iOS eszközökhöz) alkalmazásba, és keresse az "ONECTA" alkalmazást.
- 2 Az ONECTA alkalmazás telepítéséhez kövesse a képernyőn megjelenő utasításokat.

i

INFORMÁCIÓ

Az ONECTA alkalmazás letöltéséhez és mobiltelefonra vagy táblagépre való telepítéséhez olvassa le a QR-kódot:



6.3 A vezeték nélküli kapcsolat beállítása

A vezeték nélküli adaptert kétféleképp csatlakoztathatja okoskészülékével.

- **Csatlakoztassa közvetlenül a vezeték nélküli LAN-t az okoskészülékéhez.**
- **Csatlakoztassa a vezeték nélküli LAN-t az otthoni hálózathoz.** A vezeték nélküli LAN az otthoni hálózaton kommunikál okoskészülékével, például egy modem, útválasztó vagy hasonló készülék használatával.

További információkat és a Gy.I.K. részt lásd app.daikineurope.com.

- 1 A vezeték nélküli kapcsolat beállítása előtt állítsa le a működést.
- 2 A vezeték nélküli távirányító használatával válassza ki a vezeték nélküli LAN beállítási menüjét.

Megjegyzés: Beállítás közben mindig irányítsa a vezeték nélküli távirányító jeladóját az egységen található jelzővőre.

| Menü | Leírás |
|------|----------------------------------|
| 1 | Csatlakozási állapot ellenőrzése |
| 2 | WPS-csatlakozási beállítás |
| 3 | Gyári beállítások visszaállítása |
| OFF | Vezeték nélküli LAN KI |

6.3.1 A vezeték nélküli LAN csatlakozási állapotának megerősítése

- 1 A kezdőképernyő menüjében tartsa lenyomva a  gombot legalább 5 másodpercig, miközben az egység nem üzemel.

Eredmény: Az SP (vezeték nélküli csatlakozás beállítási menü) jelenik meg. 1 villog.

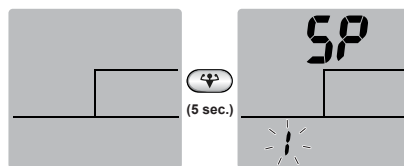

- 2 A választás megerősítéséhez nyomja meg a  gombot.

Eredmény: 1 villog.

- 3 Ellenőrizze a működésjelző és időzítő LED-eket a beltéri egység kijelzőjén.

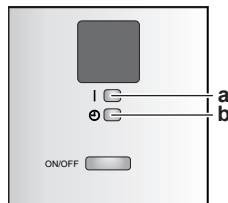

- a Működésjelző LED
b Időzítő LED

| Ha a működésjelző LED... | ... és az időzítő LED... | ... akkor a vezeték nélküli LAN... |
|--------------------------|---------------------------------------|---|
| villog | villog | nem csatlakozik |
| ki van kapcsolva | 0,5 másodperces intervallummal villog | működik és készen áll az otthoni hálózatra való csatlakozásra az útválasztón található WPS gombbal. |
| ki van kapcsolva | 1 másodperces intervallummal villog | <ul style="list-style-type: none"> ▪ csatlakozik az otthoni hálózatra SSID + KEY titkosítással. vagy <ul style="list-style-type: none"> ▪ működik és készen áll az otthoni hálózatra való csatlakozásra az útválasztón található WPS gombbal. |

- 4 A  gomb megnyomásával kiléphet a menüből.

Eredmény: A kijelző ezután visszatér az alapértelmezett képernyőre.

6.3.2 A vezeték nélküli LAN csatlakoztatása az otthoni hálózathoz

A vezeték nélküli adaptert az alább lehetőségekkel csatlakoztathatja az otthoni hálózathoz:

- WPS gomb (Wi-Fi Protected Setup) az útválasztón (ha van ilyen),
- Az SSID (Service Set Identifier) és a KEY (jelszó) - az egységen található.

Csatlakoztatás WPS gombbal

- 1 A kezdőképernyő menüjében tartsa lenyomva a  gombot legalább 5 másodpercig, miközben az egység nem üzemel.

Eredmény: A SP menü **1** jelenik meg. **1** villog.

- 2 Váltsa át az SP menüt **2** a egyszeri vagy a többszöri megnyomásával.

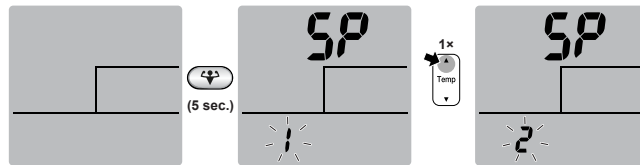

- 3 A választás megerősítéséhez nyomja meg a  gombot.

Eredmény: **2** villog. Az időzítő LED 0,5 másodperces intervallummal villog és a működésjelző LED kikapcsol.

- 4 Nyomja meg a kommunikációs eszközön (pl. útválasztón) található WPS gombot kb. 1 percen belül. Lásd a kommunikációs eszköz kézikönyvét.

Eredmény: A kommunikációs eszköz csatlakozása sikeres, az időzítő LED 1,0 másodperces intervallummal villog és a működésjelző LED kikapcsol.

**INFORMÁCIÓ**

Ha az útválasztóhoz nem lehet csatlakozni, próbálja meg a Csatlakoztatás SSID és KEY számmal eljárást.

- 5 A  gomb megnyomásával kiléphet a menüből.

Eredmény: A kijelző ezután visszatér az alapértelmezett képernyőre.

6.3.3 A csatlakozási beállítások visszaállítása gyári alapbeállításra

A csatlakozási beállításokat akkor állítsa vissza gyári alapbeállításra, ha szeretne:

- lecsatlakozni a vezeték nélküli LAN hálózatról és a kommunikációs eszközről (pl. útválasztóról) vagy az okoseszközről,
- ha a kapcsolat nem jött létre, ismételje meg a beállítást.

- 1 A kezdőképernyő menüjében tartsa lenyomva a  gombot legalább 5 másodpercig, miközben az egység nem üzemel.

Eredmény: A SP menü **1** jelenik meg. **1** villog.

- 2 Váltsa át az SP menüt **R** a egyszeri vagy a kétszeri megnyomásával.

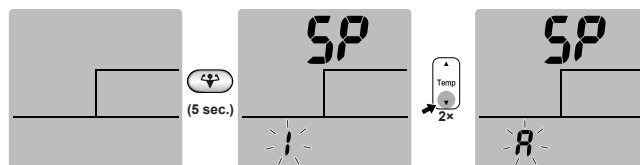

- 3 Tartsa lenyomva a  gombot legalább 2 másodpercig a kiválasztás megerősítéséhez.

Eredmény:  villog. Működésjelző és időzítő LED egyszerre villog, 1 másodperces intervallummal. A beállítás visszaáll a gyári alapértelmezett beállításra.



- 4 A  gomb megnyomásával kiléphet a menüből.

Eredmény: A kijelző ezután visszatér az alapértelmezett képernyőre.

6.3.4 A vezeték nélküli LAN csatlakozás kikapcsolása

Az alábbiak használatával kapcsolhatja ki a vezeték nélküli kapcsolat funkciót:

- 1 A kezdőképernyő menüjében tartsa lenyomva a  gombot legalább 5 másodpercig, miközben az egység nem üzemel.

Eredmény: A SP menü  jelenik meg.  villog.

- 2 Váltsa át az SP menüt **OFF** a egyszeri vagy a többszöri megnyomásával.

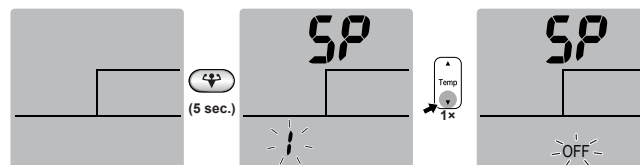

- 3 Tartsa lenyomva a  gombot legalább 2 másodpercig a kiválasztás megerősítéséhez.

Eredmény: **OFF** villog. Működésjelző és időzítő LED felváltva villog, 1 másodperces intervallummal. Kommunikáció KIKAPCSOLVA.

- 4 A  gomb megnyomásával kiléphet a menüből.

Eredmény: A kijelző ezután visszatér az alapértelmezett képernyőre.

7 Átadás a felhasználónak

Az adapter beszerelése és konfigurálása után adja át a szerelési kézikönyvet a felhasználónak, és magyarázza el neki az alábbi biztonsági óvintézkedéseket.



VESZÉLY

- NE szerelje szét, módosítsa vagy próbálja megjavítani az adaptert. Ez tüzet, áramütést vagy sérülést okozhat.
- Az adaptert NE érje nedvesség, és ne használja fürdés vagy hasonló, víz használatát igénylő tevékenységek közben. Ez áramütést vagy tüzet okozhat.
- NE használja az adaptert orvosi berendezések, szívritmus-szabályozóval élők, illetve defibrillátorok közelében. Az általa keltett elektromágneses interferencia életeket veszélyeztethet.
- NE használja az adaptert automatikus vezérlésű eszközök, például automata ajtók vagy tűzjelzők közelében. Hibát okozhat a berendezések működésében, ami balesethez vezethet.
- Ha rendellenes szagot vagy hangot tapasztal, illetve ha az adapter túlmelegszik vagy füstöl, azonnal húzza ki a beltéri egységet az áramforrásból. Ennek elmulasztása tüzet vagy meghibásodást okozhat. Ha ilyesmi történt, forduljon a forgalmazóhoz.
- Ha az adapter leesik vagy megsérül, húzza ki a beltéri egységet az áramforrásból. Ennek elmulasztása tüzet vagy meghibásodást okozhat. Ha ilyesmi történt, forduljon a forgalmazóhoz.



MEGJEGYZÉS

Ne használja mikrohullámú sütő közelében az adaptert, mert az hatással lehet a vezeték nélküli LAN-kommunikációra.

8 Hibaelhárítás

8.1 Áttekintés: Hibaelhárítás

Ez a fejezet leírja, hogy mit kell tennie problémák esetén. Az alább felsorolt jelenségek alapján információt nyújt a problémák megoldásához.

8.1.1 Jelenség: Az adapter NEM reagál a beltéri egységen végzett műveletekre

| Lehetséges okok | Teendő |
|--|--|
| Az adaptert és a beltéri egységet összekapcsoló csatlakozókábel nem kompatibilis az egységgel. | Győződjön meg arról, hogy a kábelt egy kompatibilis egységhez csatlakoztatta. A beltéri egység kézikönyvében ellenőrizze a beltéri egység és az adapter kompatibilitását |

9 Hulladékba helyezés



MEGJEGYZÉS

NE próbálja saját kezűleg szétszedni a rendszert: a rendszer szétszerelését, a hűtőközeg, az olaj és egyéb alkatrészek kezelését a vonatkozó jogszabályoknak megfelelően KELL végezni. A berendezések alkatrészeit és anyagait KIZÁRÓLAG speciális berendezésekkel és üzemekben lehet szétszerelni és újrahasznosításra alkalmassá tenni.

- Az egységeken az alábbi jel található:



Azt jelzi, hogy az elektromos és elektronikai készülékeket NEM szabad a háztartási hulladék közé elhelyezni. NE próbálja saját kezűleg szétszedni a rendszert: a készülék szétszerelését, a hűtőközeg, az olaj és egyéb alkatrészek kezelését a vonatkozó jogszabályoknak megfelelően, képesített szerelőnek KELL végeznie.

A berendezések alkatrészeit és anyagait KIZÁRÓLAG speciális berendezésekkel és üzemekben lehet szétszerelni és újrahasznosításra alkalmassá tenni. A feleslegessé vált berendezés előírás szerinti elhelyezésével egyben megelőzheti a környezetre és emberi egészségre gyakorolt káros hatásokat. További információkkal a szerelő és a helyi hatóságok szolgálhatnak.

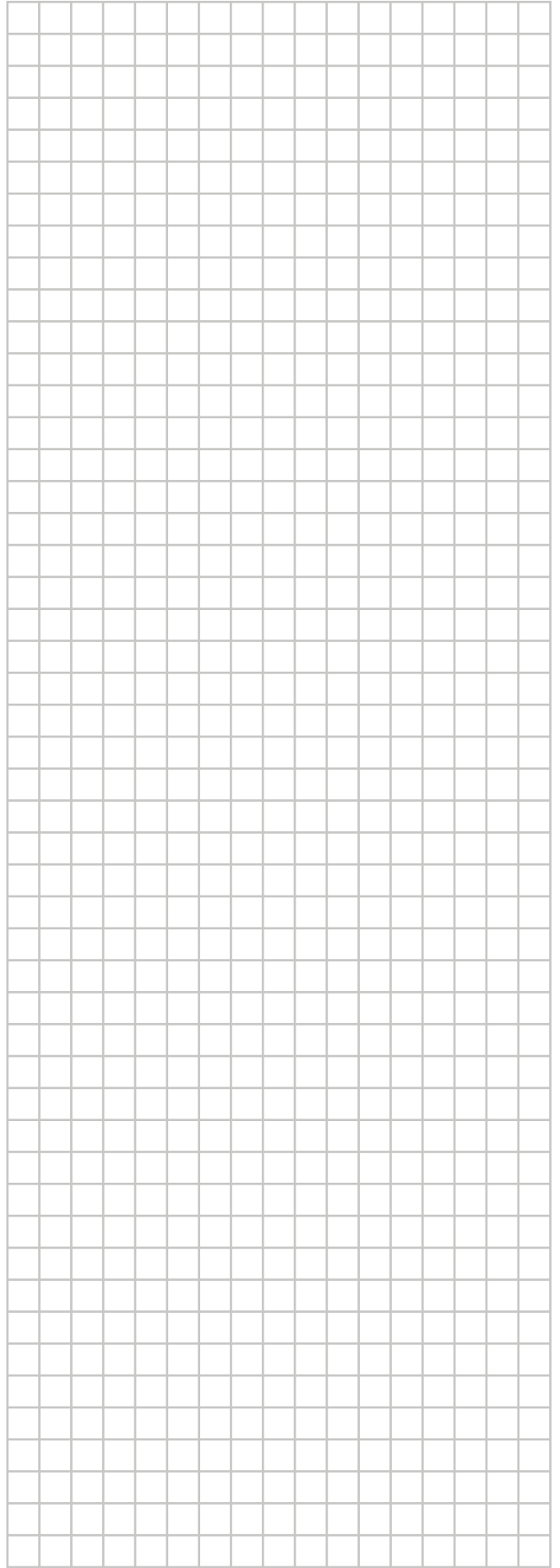



ERC



DAIKIN ISITMA VE SOĞUTMA SİSTEMLERİ SAN.TİC. A.Ş.

Gülsuyu Mahallesi, Fevzi Çakmak Caddesi, Burçak Sokak, No:20, 34848 Maltepe

İSTANBUL / TÜRKİYE

Tel: 0216 453 27 00

Faks: 0216 671 06 00

Çağrı Merkezi: 444 999 0

Web: www.daikin.com.tr

Copyright 2022 Daikin

DAIKIN EUROPE N.V.

Zandvoordestraat 300, B-8400 Oostende, Belgium

4P712637-1 2022.11